

1. 1910

2. 1911

3. 1912

10/30/10/95

SABOTASSO NLO CAD/FILE

Chiesto a Beys se ci sono notizie riguardo al disegno cancellato tra il 18 e 19/10/95. Non ve ha.

Le stazioni presentava dati del J485-060. Data 18/10/95
ore 17.06. Il mattino dopo dove come appuntamento
19/10/95 ore 8.10; di un'ora di avere ecceso dopo
quell'ora, verso le 8.15. Qualcuno per aver richiama
il disegno ed averlo sveltato correttamente.
L'evento era un disegno molto grande (2000k) questa
operazione richiedeva molto tempo; vi erano molti simboli
e un procedura di cancellazione per essere molto
lunga.

Oppure, dice Beys, è possibile avere un disegno
con comando UNIX che solo i persone conosce (?)
Sembra Dr. Ferenczi che dice, non ho foto, non
posso fare niente: Averito di nuovo lui. L'evento
è Bona. Anche loro non possono fare niente, p
Ferenczi 2 è registrato il fatto.

NA 31/10/95 ; eccedo il CSO alle 8.13.

9w 9/11/95

CAD NON VA'

ore 12.20: Sto lavorando su Biplot; il programma
non va. Patti's pensa che c'è un errore
qualche comando.

ore 13.45 viceversa e provo e con comando sbagliato
il programma non va.

ore 15.00 Roveri risponde per la 3^a volta

"M... Ohimè chiedo e pullino perché
non lo può fare, gli risponde che "non sono
capo mio".

ore 17.12 Pullino è con Roveri ^{Feanh} dice: "È una cosa
inopportuna me sta per succedere!!".

Scendo e prendo la postina anteliana e trovo
Pullino Domenico con Roveri... e le figlie (agent
Olivetti). Gli chiedo come ha fatto a tagliare
le frontiere. Lui gli risponde che "ha fatto
tutte le cose proibite e pericolose e mi è sempre
andato bene", e poi "sono scivolato su un
teppetino in piscina ed ho picchiato contro
il muro". (È una confessione e rate...)

12.30 : CN → Cantello

13 : con Ditta Mecapne e Mondadori a TO. / Pal. Nuovo

- Acquisto guide studenti :

- Prenotazioni prof. Pennacchi, per 28 di 17

14.30 - Ricovero prof. Courto al 5° piano (uscite)

- " " " " al 1° piano

- " " " " in presidenza

- " " " " per telefono, domani alle 9-11

- Iscrizione al CISUT

15.30 - Ricovero prof. Ricciardi al 5° piano (uscite) ^(c. movimento) al piano 0.

- " prof. Pennacchi ; 5° piano uscita

17.15 - " " Courto ; uscite lui e far il piano
una un'assistenza al primo piano oltre CISUT

MS 14/11/95

8.10 Olivero D. dice che le OSL non servono proprio che
si fa male in montagna; devono fare una serie
con fiori privati.

CSO 19

16/11/95

Nov 15 06.25

Proiecto de dezvoltare/ ~~AX-DX~~ AXATLAS01.drf

nu are a ultima modificare del 15/11/95 cu N 17



e stit horeto cos.

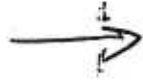

dorene enen cos

Nov 15 08.26

- Conect in alte functii si AXATLAS01.bak
enen = 0!!

- nu are AUTO 1 0!!!

Scribi cu
mănu
d
mănu
d

salut in dezvoltare/prens-vc - con uauu,
sdqdg.drf. Nov 16 05.04

aparete ~ ~ ~ Nov 16 05.28,

salut te LS-LS1 cu
enen salut
sdqdg.drf con - drf. bak (Dukto C.
presento) Nov 16.05.04

drf - - - 05.28

Traeto auto 1. drf. bak cu BOT 19 dimensiun 156000 byte. 17/11/95
Copiat cu J0185-064. drf in /STUD/VC-STUD. t ora stit
salut alle 16.31 del 15/11/95.

Salut Salut it 17/11/95 al poameppo

VE 17/11/95

...

VG

10~ Rozere sceneggiato forte

14,10 ~ Dall'ore Rozere, Oliva, Gallino qualcuno sceneggiato forte;

15,30 ~ idem come sopra

17,00 Mi telefona l'ing. Scrogie / Stefano Multitech, e mi tiene al telefono fino alle 17,35; poi, mentre sto uscendo, l'ing. Limoudi mi dice che ha bisogno di me. Tutte belle, ma una quota importantemente, me non è vero, è una finta. Sembra che voglia fermi stasera in ufficio per niente. Lo mondo de Bono.

per dico che facciamo mettere le sceneggiato in ufficio. Mi dice che non da banchiere e si mette a ridere.

Quero averlo solo Bono che mi da che non se corre fare.

Ho chiesto a Datto A. se ha sentito qualcosa se fa da testimone se lo facciamo tutti 2. Non mi risponde ed abbassa gli occhi.

10 20/10/95

9,10 : Gallino sceneggiato forte, chiede a Datto A. da conferme di aver sentito.

10,20 : Silvano Turco viene a cercare Pullino D.; non c'è, e non c'è neanche Oliva R. Ve e vedendo il cartello con le date e gli appuntamenti e telefona dove Pullino ha indicato e non lo trova. Per l'ora che arriva è in sala stampa.

10,40 : Pullino D. dice a Silvano Turco, "io sarò in Rocca, ma tu fai anche certe domande".

sceneggiato

VE 17/11/95 Errore grave Isardi/Unificazione

il cuscinetto da avvitamento usato fino ad ora (STDR
NC 9643132 Super 2H 0730-125-40), è stato sostituito
da uno simile Thompson. Il responsabile codifica
Isardi A. era stato avvertito che non vi erano
presupposti per intercambiabilità, e luglio '95 in
una riunione con la Limondi e Bono.

Si era rifiutato di ascoltare; le compresse per
lo 5 milioni di pezzi che adesso sono da
buttare perché sono ≠ da quelle delle STDR.



→ hanno un manufatto intorno
conoscuto che impedisce
le funzionalità delle parti.

il ripeto non è più usabile.

Occorre lo sc. per comprare il tipo STDR, ma
le compresse sono lunghe. Formo il rischio di
perdere molto relativo l'idea (Lorenz & Toubin).

910 23/4/95

Spunto fax per me

anco el catalano e Daniele mi avvertiva che era arrivato
un fax de automazione Torino per me.

Non c'è più in colla. Vedo e vedo dalle scrivane
e un'idea ma lo ho portato, chiedo di rimandare
e lo ricevo alle 9,12. Ho avvertito Bono che ho
chiesto a Daniele di avvertirmi se arrivano fax
per me

Topo morto in ufficio!

75 28/4/95

alle ore 11,30 scopro che qualcuno ha ucciso un
topo morto (~ 6-5 cm), nelle vaschette del termo.
ripone ha Bono e me. Ho avvertito Caterina ed
il capo del Personale, Dr. Faccenda A.

ME 22/11/95

9.30 - Pullino se ne va forte 1 volta

11 Olivero Domi sta cercando "quel pile di CAD 24" che sta stampando al pag. su P22 e che intore e ferma il suo lavoro.

io pile

Ve da Oliva R. e gli dico che la ho lasciata io. Pe' chiede se non si pu', che primo di dare del pile alle persone deve pensarci bene. He sentito anche Bono.

11.30 Riferisco all'ing. Emordi che non sono io ad aver dato informazioni per i calcoli sulle nuove autorizzazioni. Ho paura che dicano che noi non facciamo mai calcoli.

Simoni d'innanzi

A me avevano detto che bisognava far una rete da 20 x 50 passi; Nemuno mi aveva detto che bisognava far dei calcoli.

Mi dice "Vedi, adesso fanno una struttura completamente nuova di ricerca e sviluppo, e vedrà che i calcoli arriverà qualcuno che li regnerà fare".

Rispondo che cosa sono queste volate minacce?.

"Lei mi ha promesso di procurarmi in cambio delle firme sul brevetto", e non mi ha mai dato niente.

Mi risponde "Se lei vuole lo scotto frontal ve bene. Me prendo atto, dipende tutto da lei".

Arriva una lettera portata da Maria di parte della Studio Torta. "Certo è giusto, dice, quando vedo queste lettere mi viene male". Le voci gli tiene.

11.45 Ho avvertito Bono. Non se perché ed è preoccupato.

910 30/11/85

Duccio è 9/81

ore 11,25 Codignotti da e bene: "nei riunioni
e lavoro e scherzi nello stesso tempo".

Giuliano D. gli risponde rivolto ad Olmo R.

"Schusse, fino e quando ~~tu~~ te lo lavorano
fare...".

113 29/4/85

porta topo
morta nel
cesto

ore 8,05 Paolo arriva a lavoro ed il topo morto
era ancora nel vesetto sul terrazzo. Paolo
lo porta nelle tette del cesto e tira l'acqua.
ore 10,30, vedo al cesto ed il topo è a pelle
nell'acqua. Ecco, mi lavo le mani ed
entro Olmo R. entra nel cesto ed era
subito appena vede il topo. (lo prende?).

gio 30/11/85

scoregge...

(ore 9.30 Bellina ricomincia fatti 2 volti
" 11.30 " " " " 3 ")

Detto A. non senti.

ore 14 Si rivolge a Francini: pu' jetera plottare, e
Francini gli dice " Plotta tranquillo... "

Tutte le volte che penso F. 2: sti mangiaro de le
unglie ed i suoi occhi sono iniettati d'una
lacrime strane.

ore 8.30 dlli - ceduto il bip nel cenno; lo
lo davanti eringere. Non suona più.

VE 1/12/85

(ore 11.30 e 12: Quarta legge Zimardi e Bono
del Topo morto. Non vanno cose bene.

Topo morto

1er 22/1/96

Telefon. abusive

16,35 N ; sto andando e vedo se c'è posto prima,
e nel corridoio al 1° piano vedo quella D. che
sta telefonando dalle seglette piccole prima
dell'uff. spedizione VP, e sta dicendo "questo
non è alle 7" - Quando mi vede ha un gesto di
paura, si ferma e chiede le telefonate.

Perché sono al centralino scende in fretta e
scappa e va a mille passi.

Detto C. sgridato, no caffè con me

9,30 Detto C. non viene più a prendere il caffè
con me perché qualcuno lo ha sgridato che
elicchiera troppo e l'ombelico non gli piace più.

2,30 : Bens viene a controllare il lavoro di Detto A,
non è mai successo prima d'ora.

Ma 23/1/96

8.30: Sto andando al centralino, ed al 2° piano

~~1~~ (E'ing. Chiama sta entrando al gabinetto,
saluta l'ing. Anz che esce dal suo ufficio;
mentre io sto osservando l'ing. Chiama fa dei segni
all'ing. Anz per dirgli di non lavorare per ora.

~~2~~ (Mi fuma e poi lei risponde avanti al
giudizio 2 volte. Poi mi lascia parlare.

Non dico nulla, e nemmeno loro.

Ma 25/1/96

15: Sto cercando le piante con le misure
delle case e con le loro parti.

Roma o veniva preso sul lavoro e
del proc. Legitt.

Lab. 3/2/96

Stiamo parlando, a Castelnuovo, con Giovanni e
Mary del ristorante, e Franco dice che ha acquistato
la legge da Venutio Piccinino, che vende legge a
Monterosso Mare. Lavora anche lui alla Michelin;
non lo credano perché il nome è bravo. La
verità non viene sempre creduta; state attenti.

Lu 5/2/96

ore 11.10 qualcuno cerca Rimondi al telefono; lui
è al telefono e va verso il comando aereo.
Forte è più sicuro che lo conosce.

Non vedo per un po' Pullino; chiami dove si è
incontrati di nuovo. Riparte alle 12.00. Ha chiesto
perfido

23/12/95

Martini viene e chiedo qualcosa sul feeder elettronico.
Vede sempre da me. Gli chiedo chi lo manda, ma lui
non mi dice nulla. Sappo che sta facendo una
serie di macchine, nelle quali mette il mio nome
a proprietà del pr. feeder elettronico. Per il caso che io
non me ne accorga, che Rimondi non mi ha avvertito.
L'ing. Rimondi sta lavorando male come al solito.

Ma la cosa è non me la dica.

- Avevo chiesto a Bono come mai Olivero D. può ^{tenere le} ~~far~~
vedere in ufficio ~~stare~~ e mai no: gliela ho fatta
togliere. Olivero è incassato con me.

Lu 5/1/16

Spista
- da dopo Natale, il 4/1/16 al rientro siamo stati spostati di servizio; io sono stato spostato al posto di Roberto Ferrero, vanno all'ufficio dell'ing. Limoudi, e i 2 roneggiatori, Oliva e Pullino, spostati al verso e verso
- Non c'è più nessuno che roneggia; così hanno messo.

Tanello
+ Mart. 31/1/16 l'ing. Limoudi ha firmato il primo esame ed ha spostato le carte copiate, con il 2° percorso è stato firmato e ricambiato, e le 2 copie sono state rifirmate e messi dopo; due copioni

Ve 2/2/16

Orvola
Ho chiesto il permesso giustificato esami al prof. Orvola, ed ho ricevuto come risposta il suo biglietto da visita. (?) "Eh" è questo, che mi telefonino ed io confermo che lui ha fatto l'esame. C'è anche lui che esulta, due caffè due litri.

Musumeci: bro
Alle 18,30 ha parlato con l'Or. Musumeci per le questioni di lavoro. Lui dice che vuole vedere gli altri pezzi, e poi mi legge in modo arricchito una lettera di diffide verso l'azienda (e tutti dell'università e della mia professionalità).

Musumeci: bro
Ricordo lui se c'è obbligo per chiedere i documenti e materiali ed ottenerli di sicuro.

Lu 5/2/16

Inaffi e mg
ore 10,45 v sto entrando al lavoro delle Pignone e Pullino D. e Olivero D. stanno parlando ancora (prò chiacchieravano quando sono uscito).
Quando al verso delle porte e scopro che mi stanno facendo degli insulti e ridono di me pensando di non essere visto.

Ma 13/2/16

Spenta mia sede...

ore 8,30 ; arrivo a Cavareno dopo 1 settimana di malattia (influenza) e non c'è più la sede e i rotoli della mia stampante CAO 37.

- Datto Aldo mi dice: "ppure ieri c'era perché ci ha lavorato i board A."
- Vedo e chiedo e board mi dice che più ieri la sede mancava.
- Lo riferisco a Datto Aldo, il quale mi dice che allora sarà più tardi...; gli chiedo di dirmi la verità. Mi dice che allora più ieri non c'era più.

Me 14/2/96 ore 12

Persecuzioni a me!

Faccenda e Rimond: mi convocano per direi che i 2 puneri per esami del 2/2 e del 2/12 non verranno concessi perché non ho comunicato 8 gg. prima la richiesta di puneri.

Rispondo che c'ho consegnato il 30/31-2 a Maurice, insieme alle dichiarazioni di iscrizione all'Università.

Maurice, interpellato per telefono, conferma che ho consegnato tutto prima dell'esame, e che Rimond aveva fornito un foglio del puneri con le carte copiate.

- chiedo e - - - - - cose devo fare; mi dice che non c'è obbligo di avvertire 8 gg prima, e che se non me lo pagano posso impugnare la controversia.

Lei 19/2/96

Ennio Dutto A.

Dutto A. Propone le distinte Gas. West India / Jamaica
non inserisce in gruppo importante (controllo capitale)
Ribe se in eccetto al montaggio, e Dutto A. fa
produrre i pezzi mercant. (approv. distinte 15/2/96)
AS0395-00-83, 84, 85.

Ne 20/2/96

Sup. Simoudi mi dice che ha deciso di fare per
i penneri. Voglio che mi siano concerni i penneri per
esame - lo riferite a Facceude.

L'Union Industrielle ha chiesto che non possiamo
non profetare i penneri. (Dr. Bertolero) **U.I.C.**
Ricordarsi del caso Finanze Gruppo.

Simoudi: hanno tutte grane

Simoudi mi dice che hanno grane tutte di quelle
grane che se riescono e chiudere queste è meglio.

P10 22/2/95

Colloquio con Simondi

17-18 : Colloquio con Ing. Simondi ; mi pagheranno 2 giorni di permesso e 2 anni per il 1 e 2/2 ed invece metteranno fine per il giorno 12/2. Perché non sono stati evitati da Nonice. Se non mi va bene ed insisto minacce di azioni restrittive e maggiori fiscalità da parte dell'ufficio Tarasale.

- Chiedo di chiarirmi delle mie parti perché gli atti che ho subito erano contro il V. capo oltre che contro di me. Le battute solite "lavorate anche per noi..." erano contro di me.

- Perché Berio non mi ha protetto?

PS: il Ven 23/2/96 Berio entra in ufficio e viene e controllare tutti noi (Dutto A, e C.) e dice: "io dopo una settimana non mi ricordo più niente...": ha le cosce spaccate.

(- IS: Gullino, in officina di Bodino, Fantino, un pride Figo... lo ha già fatto altre 10 volte, lo riferisco a Simondi.
Figo! urla a me...

Ve 23/2/96

Spunto cartelle lavori...

B.10 - mi eccopro di zero spente 405 cartelle di documenti di lavoro, con miei fogli sui lavori da fare. Le cartelle in mente a tutto il mucchio e non le trovo.

Chiedo a Dutto A, e non le trovo.

Poi spente le cartelle su con le cartelle lavoro alcuni lavori da fare.

10 2 1 2 3 4 5 6 7 8 9 10 11 12
V S D L N N S V S D L

Lu 26/02/96

entro alle ore 10, e faccio p-union il permesso e Beno.
scendo in centralino e scopro che manca il mio
Beep 25. Avverto Denise che lo cerchi perché
qualcuno può averlo preso involontariamente.

Sono sicuro di averlo preso venerdì 23/2/96
alle ore 17.20 circa.

- Beno S.P. mi dice che è Polina lo, aveva avvertito
il venerdì 9/2 alle ore 17; chiedo conferma a Maura
che mi conferma che è vero.
- lunedì 12/2 al pomeriggio ho telefonato da Torino
(Palazzo Nuovo) a Liliana e casa, e l'ho avvertita
che

Ma 24/02/96

Sparito cercapersone...!

Ieri mattina non l'ho più trovato il mio cercapersone
n. 25. Ho lasciato detto a Daniele di informarsi per
se l'aveva preso qualcuno. Stamattina l'ho cercato
ma nessuno lo aveva riportato a posto.

Ieri Daniele lo ha cercato facendo lo squillo, ma
nessuno ha risposto. Ho avvertito Beno.

Me 28/2/96

682102

67702

67702

Incontro con cap: mio comportamento...

11-12.30 Colloquio con Ing. Limoudi, Facoltà di Ed.,
Bono I.P.

Off.: gruppo di percorsi esami

- chiesto di pagarmi in cambio di programmazione esami annuali. Ing. Limoudi rifiute.
- chiesto di considerare il mio titolo di studio; non interena.
- Per faccende il problema è il mio comportamento. Bono mi dice che Fucino D. ha successo e sue risposte eib.
- Nel resto certo non c'è possibilità di utilizzo del mio titolo di studio. (che strano)
- Voleremo sapere da un chi era iscritto all'università, invece l'hanno saputo da qualcun'altro, ma non in hanno detto da chi.
- Ho detto che (Ton) --
- ieri è scoppiato il mio corso per il n° 25

Ve 02/2/96

16.00 Le assist. sociale Bersero ha fatto una richiesta per le mie interazioni moduli INPS. Ho fornito il foglio di richiesta.

- Sono in mutua per legge 4-5/3
- Ora lavoro il 20/2 la notte e Shinano;
le più frequent

Me 6/3/96

- Conseguenti fenomeni urticari e secche per esami di laboratorio Univasita. Ho scritto sopra che lo ho richiesto il 6/2/96 e Basso e Limoudi erano erranti. Fe riferimento ad un regolamento che hanno fatto (dov'è?) Basso e Limoudi. Io non l'ho mai visto.

Ho 4/3/96

- Da 2 mesi ho bruciori e sensazioni impensabili di freddo alla schiena.
- Ho sensazioni di nausea dopo i pasti (fatti)
- Ho attacchi di febbre fatti alle 14-15. Due pochi istanti.
- Ho mal di testa frequente
- Ho l'edema molto gonfio di tutto
- Il fegato è gonfio
- Venerdì scorso ho avuto 3 attacchi di svenimento
- Quando vengo o mi alzo le teste mi pre

↑
sto male

fu M/3/16

ore 8,00 arrivo a lavoro e trova sul tavolo CAD il pr. intermetten che avevo fatto cambiare da IST perché guasto.

È aperto mesi fa, e adesso è ricoperto.

Qualcuno lo ha ~~spesso~~ riportato, che strana.

- manopole in alluminio
- chiodi e bullone
- molle lung. 200 / corsa 100.

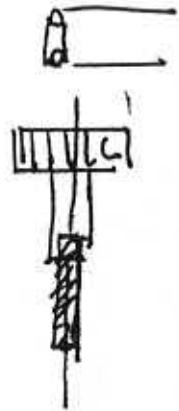

ore 10 ÷ 10,15 :

Sto andando in archivio e sento una persona che piange; è una signora che urla: "mio marito non ha fatto niente", e piange e singhiozza. La regno fino al centralino. Sono dietro di 2 mt; lei è sui 40 ÷ 45 anni. ~~ora~~ ^{ora} parlavo (165) bruna coi capelli lisci e corti, ha una borsa di pelle marrone; chiedo a Bernice che mi confermi che la signora piange, ma che lei non sapeva chi fosse (che strana).

Informo Boglietti M. che nel pomeriggio mi dice che era la moglie di Rancatello, il quale ha ~~offerto~~ la corsa di lavoro per incidenti in officine. (così dicono le registrazioni dell'ufficio)

ore 8.25

Bona sera a controller

9/10 21/03/96

ore 15 ÷ 15.30 da leg. Simondi, chiesto scuse per avere risposto in modo acerrimo contro l'esperienza in occasione degli eventi / sequestri seviziti. che si può voler alleggerire le pargiure del Pullino D. per non danneggiare troppo l'esperienza.

18/03/96 ore 14.30 ÷ 15.00

Colloquio con Beno P.P. ^{ai} e Pullino D. che mi spiega perché mi telefonare la notte. Parla con me. Perché era il solito fighetto sempre con la ciavetta. (?) Tutte l'efficienza pensa quella, dice lui.

19/03/96 ore 8.30 ÷ 9.30

Colloquio con Franceschi e Quaglia Torino
ci riepilogano.

Ven 22/03/96

ore 8.00 : ho chiesto scuse all'ing. Simondi per avere ~~espresso~~ risposto in modo acerrimo, ma era tentato.

Lu 25/03/96

Tel. di disturbo...

8.47 Oliviero D. viene al n. 304 e telefona del
posto di Rovere F. Dopo avere salutato
Dutto C.

9.30 Oliviero D. parte per un n. di telef. esterne
di numero del 304. Parla e si scusa per
aver sbagliato.

Ve 1/3/46

chiesto scuse, Ghimmo, Trucchi

ore 8,30 chiesto scusa e Ghimmo per aver attaccato
con violenza l'opinionista ma era disperato
letto da Franceschi.

Lu 1/3/46

Stretta di mano fra Ghimmo, Franceschi e me per
di rancore perduto. Amico con prima

Ma 9/4/48

14.55 ~ Sono da domanda L. per lavoro, e
giuro per un numero, non pare e dopo pochi
secondi mette giù in fretta.
Rimandi la palla lo stesso verso le 14
appena entrati nel suo ufficio

↑
Fanno telef.
di disturbo loro →

Ve ~~8/22~~ 12/4/16

8.22 : l'ing. Limoud arriva in ufficio e, come nei meeting, alza il telefono, fa un numero, e poi pare subito dopo di colpo per non parlare; sembra che non l'esse il tempo di squellere molto, e fare in fretta.

che stano.

Rifa le stime con alle 8:32:10, e alle 8:28 circa; che stano.

Pio 11/4/16

stano, alle 17.30 ÷ 18 sono andato alle SSS; che solo Merina.

alle 18.15 sono andato a parlare a Piero D. P. quel è rimasto contento delle specificazioni in Botto.

Cerca però di ricercare la colpa su di me. (!)

alle 8.41 telefono a Volpato. **Piero U.I.C.**

Oggi è la prima volta in molti anni che Beno mi comunica qualcosa per scritto. Volpato i motori SSS anche i costi.

ore 14... circa: Franceschi ed Board A. Litano in ufficio su problemi di lavoro/persuali.

Dutto C. e Rocca ridono e tutti li titano, dura alcuni minuti.

Franceschi
litano con
Board.

Hanno un; hanno un'idea e un'azienda più.

Terzo Sp. Publi

- Pochi o zero in tipo venduto (Simone L.)
- Non viene mai al suo posto, non se ne parla (Faccenda Alb)
- Se vuole regolarsi anche le partec e bolle (Limondi)
- Lei e cose non va tutto bene, le di felice (Limondi)

O - Vide in Corretto (Faccenda) PMF Home

- O - Lei non viene le regole
- O - Non mi capita il BP subito
- O - Dami in ufficio e sull'auto.

DAMI
TINAGGI!

O - Come un grande il lavoro

- Volpe il me io le prende tutto con la macchina.

- Bono: avrà 2 o 3 figli: spero in più

- Faccenda: piano per pensare assieme univ.

O - Felice che arriva con il white

- Volpe parla male del mese feda Oro e SRF Home e Kemp; e fare Corrado spide.

- Faccenda: present, non ha tempo, le cose più importanti da fare.

- Bello: piano per andaman

№ 16/07/16

SABOTASSO NIO CAD!

55344

ore 8.05 ; eccendo le stepam CAD 37 e scopro che
c'è un murello d'acqua Δ 2003100 ; le
paccure arange fino al termin, ma poi il mouse e
le testiere non funzionano.

chiamo Fabrizio Fenar che scopre che i cavi mouse e
testiere sono scambiati di posizione (!!).

Quanto Bono e Faccende.

№ 9/07/16

ore 17.15 scopro che qualcuno ha attaccato un ciclo
sotto le frecce (sotto il rivolo del colletto); le
frecce belle e quadrate. Avanti il mattino dopo

Bono P. Fero, Faccende Aldo, e poi Venuti l'ing.

Quinnema che non mi dice nulla - chiedo che un
vece pigeta.

Le 6/07/16 Liana de Pignio per portarmi le
corone del renao, di Lourdes, e tutto nelle discusso
corte si dimostra particolarmente antichiuscali
Kusti butter già il vorcoado, e Lino il Munnepo

2.00: si succede qualcosa e ho fatto capire io..

Gérard Plainet Responsable du service central Entretien machi
Rue André Chemier, 71103 Chalon sur Saone Cedex BP 68
Tel 85471000 Fax 85471003 Tel.direct: 85471033

693179 Ben

Accuse false!

- ore 8.50 : Bono P.P mi dice che Faccende Aldo, capo del
personale, si lamenta perché faccio troppe onerie,
che ho buttato lì il certificato della salute senza firmare
sul posto giusto. Invece ho fatto vedere a Mlouice che si
trattava di un certificato medico, che lo avevo firmato e che
per lei andava bene.

17.05 : Bono mi ripete tutto e ricordavo de Faccende ;
Mlouice conferme tutto ma lei non sente. (dice lei)

Me 17/7/16 CONTESTAZIONE!

ore 14: Facevo delle altre in consegna e lettera di contestazione dei fatti; troppi ritardi; uno delle attività badge; (le fanno fatto).

ho fatto 3 ore giustific prima e proprio dopo e Duplo

Un'altra di documenti prende ferie !!!

18.00 CGIL / Ricciardi;

- 1 non rispondere
- 2 rispondere come CGIL
- 3 " " privato
- 4 altro pochi giorni per auto lettera con minacce

9/10/7/16

ore 18,20 / 19,30 de ~~Falgarone~~ Melles / CISL
contenzioso

Manderò una lettera con le firme si intere e una esonerazione ^{fatti} ~~atteggiamento~~ ^{privato} nei confronti del grande V. e che devo metterli sempre e mettere il mio lavoro

- Ve 19/7/16

ore 19,20: Averti Ricciardi di fare lui la lettera per Bottero. Pensa lunedì.

DEMANSONAMENTO!

23/7/16

- Non mi vengono comunicati le lauree del cliente
- Il mio sup. non mi informa delle cose che riguardano le macchine che ho progettato io.
- L'ing. Shimano mi ha promesso che dopo la ripresa f. capisci anni erano molto di meglio (+ non è stato vero, sup. -)
- I lavori più importanti vengono dati ad altri.
- Non ho riconoscimenti per aver il nome in 8 brevetti
- L'uff. commerciale parla male dei miei progetti (Silpat e Fergo)
- Finimp. order non per mio
- Colabo molto > >
- Dopo progetto Forbic, tutto da zero, sono stato esautorato
- Non ho SW approvati, mi vecchio.

23/7/16

Elvira e Ilvira di conferma che non ho buttato le porte e con se fanno le cose male.

Non è vero che Ilvira mi è corre dietro, mentre lui e Bevo ha detto questa cosa, e Bevo mi ha rifiutato.

- So usare le nuove tecnologie ma non mi viene concesso. (WP, ecc...)
- Nonostante gli anni d'esperienza non sono stato coinvolto nelle scelte CSO. (Perché?)
- Le giustificazioni sono le più stupide. (faccio pochi su)
- Non mi riconoscono la nuova professionalità.
- Non voglio più parlare con i clienti perché i commerciali hanno fatto fare bene.
- Parlo inglese, francese, italiano,
- "Detto f." L'hai capito la lezione, no? "
- Voglio continuare l'attività,
- e il riconoscimento dei brevetti,
- Sviluppo nuovi prodotti per il mercato.

26/8/96

Siroso: non lavorare...

ore 8,35: Promo Sergio e Rovere Florio stanno chiacchierando, ridono e Rovere tira sui pantaloni e Tommaso Riccardo ^{gli} tira i peli al palpaggio. Poi ridono e crepapelle. Li guarda per 2 o tre volte e non capiscono, ridono sempre; poi Promo Sergio si accorge di me e dice qualcosa sottovoce a Rovere, che così smette e fa finta di lavorare.

27/8/96

Giulio: fidanzamento?

ore 14.25: Comincio e lavoro con Le Poglioni Laura e mi dice che Giulio le ha fornito per chiederle come mai non andavano a lavorare nel manuale nelle selette e non in ufficio tecnico, e se può fare annunci di fidanzamenti. Lei poi ha risposto che lo fecerono per non disturbare l'ambiente perché non per tutti si mettano a fischiare ed a tonare.

ore 18: telefono a CISL/Galleano, che dice di richiederlo la prossima settimana per sentire le nuove e mi dice che "se le offriamo così come ora dei maggiori aumenti salariali". Ho risposto "Non le risponde, me...". Ho fatto capire che valgo di più, e che punto ad un accordo perfetto.

Vio 29/8/46

17.° Richiesto per la 2^a volta alle Ing. Emanoel C. di program. la piazza
Lampeggiate (v. Sessico &). Mi chiede di nuovo come me successe, ed
io spiego che è stato qualcuno dell'ufficio, perché è impossibile che
parlo senza aver appoggi o conosciuto in ufficio.

Nelle program. in cui era, era impossibile che vi fossero 4 servizi
vuoti, e quindi di era in ufficio era conseguente.

Datto Aldo, Piccola Laura, Otto Claudio, Emanoel Lorenzo, Belle Lino, Paolo Sergio

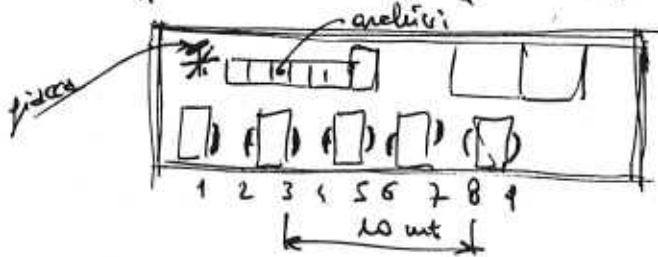

5
8 Aldo R. 8 Pallino R.

**mi attaccano
cicles sulle piazze...**

ora 10 Pallino Domenico parla vicino alle mie scrivania ed urla a
Codispoti: ma io ti faccio un faccione così! - Non stava parlando
e codispoti e quello era un avvertimento per me che avevo
apert e Emanoel del serai apprettamente sul di me e su
Laura Pogliano. (E quando il fidamento? perché vi aspettate?)

**Sullino:
avvertimento...**

Me 27/8/46

ora 17,30: Telefonia e CIA / Pallino; mi dice che sarà difficile riunire e
far vedere le persone sul fatto che l'elettronica ha preso il sopravvento.
mi dà che ha molte tutele (ha dei brucchi, non fanno delle missioni
inferiori) e mi dice che non saranno unce fatti ed offiziosi. Sottoscrive &
me a lui e me a me, per ordine. Risponde che non risponde in
proprio. Se un le offiziosi risponde poi allora

Ve 30/8/46

Dopo mesi di con ripetere, d'ing. Emanoel Aldo mi dà l'incarico
di studiare il problema con VSF nostre ausili SKB.

17/3/96

Basso buiarda: ordini sbagliati

ore 8.10: Giuliano P. da una comunicazione a Delfo S. S. interstatale e lui per lavoro che segue io.

gli dico di dare ed interstatale e me; mi risponde che è stato Basso e digli di fare cont. chiedo e Basso che mi dice che non è vero.

Giuliano dice a Basso che mi abbia visto non dice niente e nessuno perché quando chiede e me lo ricordo sempre le altri.

non mi informano..

ore 16: Papirano P.C. mi dice che esiste una comunicazione sul riassetto del fare sul gruppo fornice. Da un momento le ho detto.

ore 18.30 ÷ 19.50

colloquio: l'on. Rosso mi informa che è necessario chiedere per telefono un collega per chiarire le mie posizioni. Un ~~collega~~ risposta negativa particolare e definitiva che per me non ci sono più speranze, e quindi bisogna fare intervenire le loro intenzioni.

- chiedere: il risarcimento in condizioni migliori per scritto, (non possono verbalmente)
- il risarcimento del titolo di studio
- l'adeguamento dello stipendio

- Ci sono gli estremi per una nuova denuncia per danneggiamento (ciclos attaccati alle prese il 27/9/96)

Piano: togliere le e fare subito **Stesso urlo..**

• Giuliano: fronte apprensione sul mio conto e lavoro Papirano.

- Come succede dopo il
- Fare in fretta
- Circolare e dipendenti
- cad

Le 9/4/46

10.20 : Ramonde manda un suo sottoposto a chiedermi:
mandare un compleanno a Petrusi del partito per
per ordine. (?). Anche a Ramonde e mi da
che vogliono e' esplosivo del 318. Andre di Olivero.

- canzoni dei miei colleghi -

Erano: la mia mano e forse...

: Una mia amica, che veniva a sentire con me, oltre la
la picia

Sorsolurle

Baglau:

15.00 > Pullino parte da Firenze e me e gode volentieri
alibhe parte "ammattati".

**Pullino:
ammattati**

Me 11/9/46

Battaglia psicologica...

9.37 Giacomo Ivan, davanti a me, urla "me ti dei un cudi brutto bestie porco schifoso eufide sotto!"

Ve 13/9/96

Spese col telef. fisso e 1292

ore 18: telefono a SSD per vi. H.V.

: " " e loro per sapere come me. ho fatto scatti al telefono, forse non allarmato perché ho subito dei danni al telefono (Gullino), però mi sembra che non troppi.

Pi. chiede se ho il portatile con, e mi da di rivolgervi alle Telecom.

18/5 Telecom; operatore 208 mi dice di rivolgervi al 187, che adesso è chiuso. Io però penso che ci siano questi sulla linea.

Ve 14/9/96

ore 8.00: telefono Telecom 182; mi chiedono come va la linea, se ho un cab portatile. Lo informo che il cavo attaccato alle cere sopra il supporto finisce in una scatola 10x4 scoperti e con un filo e penzoloni. Qualcuno potrebbe attaccarsi. Pi. dice che è lì per evitare le condurre.

Bonvicini mi dice che ^{subito} fare la bonifica della linea, e che per dove infer la disconnessione lunedì al 187 per le pulizie ufficiali. (ma a lei le ho già fatte !!). [E' avanti di loro]

ore 8.20: richiamo il 182 per sapere l'arito, e un'altra persona mi avverte che la linea era pulita. (!!)
MUN. 4441

ore 13.50: Luca Bruno entra nel mio ufficio. E saluta e mi saluta. Presento e festinamen Aldo Dutta.

- ETIMATI DL 019 5166301
- ESIA 0033 1 34604172
- CLASS Robots 0035 83117162
- ICM 00351 44 811538
- TORTA DU 52102
- PAUL Team 00440191 5655309
- 4 4 019 480011
- PJP 0302 310766 (GB)
- (Pezzan)

Spese di manutenzione 3 volte di ballare

ore 8.15: prima Sergio compie il modulo per la manutenzione recupero Bedpe; è la 3° volta che lo vedo, come mai?

9.22: Luca Bruno entra in ufficio ed è a saluto, mi non mi risponde Dutta Aldo Testa

27/9/96

- 2/1/96 : I danni avvenuti nei miei confronti sono continuati del periodo delle telefonate di Pullino Damico fino ad ora (96) e stanno ancora continuando; Vengo spartato vicino all'ufficio di Limondi, ma cambia ben poco.
- 1989 Ing. Giuliano Leonato mi dice: "mi ricordo che nessuno le regalò mai niente...; vuole iscriversi ed impegnarsi, ma le rifiutano... non, perché non ce la faccio..."
- 3/1/96 : Mi sono alle firme de Ing. Limondi (Bano era presente) il permesso per i gg. 1 e 2 febbraio (per esami universitari), e Limondi mi ha firmato solo dopo averne autorizzato le porzioni del foglio di certe copie. di modo che le mede è firmate in ricalco e le bliche in originali. Penso che vogliono far pensare che cerco di estorcere la firma, e faccio riferir il permesso.
- 13/2/96 : Omio e Lavoren e le redia/politiche della mia scrivania è sparite. chiedo a Datto Aldo, venerdì c'era e veni (Lunedì 12, niente per esami) vi ha lavorato Mondì Aurelio.
- 20/2/96 : Limondi mi convoca per dire con voglia fare con i permessi, visto che non ci sono obblighi per non pagarmi; e voglio tutti e 3, ~~sempre~~
- 27/2/96 : 8.00; arrivo e lavoro ed il mio eccezionale non è più nelle vestite. Loro sono di averlo portato via venerdì sera precedenti; le centrali non mi è accorte del furto. Poi averlo preso faccende perché dopo gli schizzi e idiosincrasie ed i danneggiamenti e Ing. Giuliano L. me lo ritira togliere.
- 28/2/96 : Vengo ripreso da Faccende Aldo, Limondi C., Bano SP perché davvero aver tirò 8 gg prima per l'esame universitario. Faccende bestemmia ed ha gli occhi più fuori della testa del solito.
- /2/96 Limondi mi chiede se voglio restituire le cose e botte (ma qual?)
- 29/2/96 : Faccende decide di pagarmi solo i giorni 1 e 2/2 e non il 12/2 per esami universitari perché, secondo lui non ho autorità. 8 gg prima. Loro preferen per non essere puniti, ma io ho autorità, ho telefonato mia moglie e Monica.
- 13/2/96 : 8.00; sparito cartelline di lavoro importanti, con le registrazioni di tutti i lavori fatti e previsti. Li riprendo e finisco sparsi davanti il tavolo. Poi solo essere stato [Bano] che aveva accesso all'ufficio ~~invisibile~~ ^{fuori ufficio}.
- 9/7/96 : 8.30; Faccende Aldo mi lamenta che ho buttato via in modo improprio il certificato medico nella cancelleria dell'uff. personale. Non è vero, e [Monica Bordini] è pronta a testimoniare a mio favore.
NB: tutti firmavano il modulo in "formi riservati all'azienda", non venivano rilasciate ricomprate della consegna.
- 17,15: Io e Bano SP andiamo da Faccende per spiegare come sta succedendo, e lui ci manda via dicendo che le cose più importanti da fare...
- 17,17: Prendo la giacca del trieste e trovo che qualcuno ha appiccicato un ciclet sotto il colletto. Lo hanno fatto mentre ero al PC dell'Ing. Limondi. Avverto Bano, Faccende, Limondi, Giuliano.
- 16/7/96 : 8.20: Quando il CAD e non ne: da un messaggio di errore 0031100 avverto Ferrero Fabrizio che lo aggiusta; perde 30'; qualcuno ha manomesso ^{la} ~~la~~ ^{registra} ~~la~~ ^{zione}
- .../7/96 : [Bano Bego] mi pare vicino e mi dice Topetti di R. e per riferire.

27/9/96

27/8/96 : 14:00 ; l'ing. Laine Pagliano mi avverte che Pullino Domenico l'ha fermato per chiedergli come mai non andiamo a lavorare nelle solite ruote, e a quando il fidanzamento, con lei risponde che lo facciamo per non disturbare i colleghi d'ufficio. lui insiste dicendo "ma lui ha un tono di voce così basso...!"

Riferisco all'ing. Limouds, Carlo

29/8/96 10:00 : Pullino D. e Lodigiani mi portano vicino, e Pullino D. urla "Ma io ti faccio un faccione così...!".
Riferisco di nuovo all'ing. Limouds, Carlo

9/9/96 : 15:10 : Pullino D. mi porre vicino ed urla "Deumetati",
Riferisco di nuovo all'ing. Limouds, Carlo

11/9/96 : 9:37 : [Giacomo Iru] pone ed urla "Brutte bestie anche poteva schifare tutto", apparentemente riferito al computer (!!).

20/9/96 : 14:15 : E' venudo, preparano tutte le stazioni CAD, ^{responsabili CAD}
21/9/96 : Fermo ^{Fabrizio} torna le stazioni di lavoro di Datto Claudio eccome (dietro il mio posto di lavoro).

23/9/96 : Datto Claudio conferma di avere aperto le sue stazioni di lavoro della 17,15 in poi di venerdì 20/9/96 circa ancora 1 persona in Ufficio [Olmo Roberto]. Potrebbe essere stato lui, dice Fermo Fabrizio Bono S.P. viene informato del fatto, ma non prende provvedimenti. In ~~parato~~ parato mi sono succesi parecchi episodi simili a questo, e non si è mai capito chi poteva essere. (vedere Basso e Bentini R.)
13:45 : Trovo la porta del mio studio spalancata.

24/9/96 : Mattino: durante Bentini Roberto dell'episodio (Capo-ufficio CED), non me ne sapeva nulla, e si mette in contatto con il mio capo-ufficio Basso.

—PEDINAMENTI—

12/9/96 : ~19:40 ; Fisco delle sede CISL in Viale Angeli e trovo un barboni che insiste nel cenouetto dei rifiuti lì davanti; mi colpisce il fatto che egli sera abbia le barbe ben rasate.

17/9/96 : 19:25 ; Fisco dalle sede CISL e trovo lo stesso barboni davanti, seduto sulle panchina; come sente qualcuno che esce dalle porte, si alza in fretta e comincia verso c.so Dante. Lo precedo, è la stessa persona ^{del 12/9/96} le barbe ben rasate (di nuovo!) Mi lascia ripartire e lo segue, comincia in fretta, troppo per essere un barboni, lo perdo di vista alle 8:00 quando entra sulle pietre dell'INPS. Vedo una Renault bianca (che me de?) targate CN 822... che esce dal parcheggio. l'uomo che lo guida potrebbe essere lui, ma non ha più i capelli lunghi (avere la parrucca).
He il prende 5x storto in fuori, il braccio consumato all'interno, le scarpe brutte, toppica un po', una camminata troppo forte. Per farlo parlare gli chiedo l'ora, a volte, ha una fretta anomala per essere un barboni; mi risponde con accento toscano gentile e con un tono falso, i denti sono curatiissimi, gli occhi chiari (bruni/grigi forse) età 45-55 anni, 1,70, magro, 65 kg scarsi, i capelli brondi/grigi lunghi ^{se curati} ricoperti, che stanno con il viso (è una parrucca?).
Mi risponde che sono lì 8 mesi lo ma che lui è un po' avanti, curioso risposto per un barboni (che ha pure l'olografia!!). Indossare un paio di jeans brutti e non stirati ed un giubbetto bianco sporco (giacca e vento). ha in mano una borsa di nylon. Mi sono accorto di essere stato pedinato almeno altre 4-5 volte. 44

Verliefde Sup. meeting u.v.

J. Landigusthaat, 66 | B9420 ERPE MERS | BTW n° BE430 247 260 |

Deloitte e Touche

Bredijfsrevisoren | DTI International | Brumals airport Business Park | Berkenlaan 6 | 1831 ~~DIEGE.~~ ~~DIEGE.~~

Verliefde Juliet Se

Rue J. Wauters, 59 | B6040 JUTET | BTW n° BE427 122 771

Ernst & Young, Reviseur d'entreprises BCV | Residence "Lieveu Bouwens" | Mortelarslaan 53-55
9000 GENT

Verliefde Helen Se

Route de Baudour, 2

~~B701~~ B701 GHUN

BTW n° BE 427 122 672

26/4/16 : Sono un'idea che non aspetta che io finisca la mattina, ma vuole
pensare avanti in produzione

3/10/16 : Sono un'idea che è un'idea che vuole tagliarmi il corso sulle
velocità del mercato.

21/2 Questura - Sent. Esp. Liberto -

27/9/96

7/1/96 : I danneggiamenti nei miei confronti sono continuati del periodo delle telefonate di Giuliano D'Amico fino ad ora (96) e stanno ancora continuando; Vengo sparato vicino all'ufficio di Rimondi, ma cambie ben poco.

19/1/96 : Inq. Giuliano Leonardo mi dice: "mi ricordi che nessuno le ripete mai niente..."; vuole iscrizioni ed impegnarsi, ma le rifiuto... non, perché non ce lo faccio.

31/1/96 : Mi sono alle firme de Inq. Rimondi (Beno ore esente) il permesso per i gg. 1 e 2 febbraio (per esami universitari), e si insidia che li firmo solo dopo averne manomesso le porzioni del foglio di certe copie che di modo che le mede è firmate in ricambio e le copie in originale. Penso che vogliono far pensare che cerco di estorcere le firme, e faccio riferir il permesso.

13/2/96 : Omio a Lavaren e le red'z/psthome delle mio sciziane è sparito chiedo a Dutto Aldo, venendo c'ere e veni (lunedì 12, esente per esami) vi ha lavorato Inq. Amelio.

20/2/96 : Rimondi mi conosce per diverse cose voglio fare con i permessi, visto che non ci sono obblighi per non pagarli; e voglio tutti e 3, ~~superpagati~~.

27/2/96 : 8.00; omio e Lavaren ed il mio eccezionale non è più nelle restit. di eu; loro pensò di averlo portato via venendo ieri precedenti; le centrali mi sta non si è accorte del furto. Poi averlo pure l'accide perché dopo gli scherzi e id. shurki ed i danneggiamenti s'Inq. Giuliano L. me lo ritira togliere.

28/2/96 : Vengo ripreso da Faccende Aldo, Rimondi C., Beno SP perché davvero aver. fin 8 gg prima per l'esami universitari. Faccende bestemmia ed ha gli occhi più fuori della testa del solito.

-1/2/96 : Rimondi mi chiede se voglio restituire le cose e botte (ma quali?)

22/2/96 : Faccende decide di pagarmi solo i giorni 1 e 2/2 e non il 12/2 per esami universitari perché, secondo lui non ho avvertito 8 gg prima. Loro preferen per non creare guai, ma io ho avvertito, ho telefonato mia moglie e Monica.

13/2/96 : 8.00; sparito cartelline di lavoro importanti, con le registrazioni di tutti i lavori fatti e presnti. Riappare e fin aprile davanti il torloco. Poi solo essere stato [redacted], che aveva accennato all'ufficio ^{suoi} ~~interiore~~ ^{quasi}.

9/7/96 : 8.50; Faccende Aldo si lamenta che ho buttato via in modo malo il certificato medico nelle conthione dell'uff. personale. Non è vero, e [redacted] è pronto a testimoniare a mio favore. NB: tutti firmano il verbale in "formi presentate all'epianda"; non vien rilasciata neanche delle copie.

17,15: Io e Beno SP andiamo da Faccende per spiegare come sta succedendo, e lui ci manda via dicendo che le cose più importanti da fare...

17,17: Parlo la giacca del triposto e loro che qualcuno ha appiccicato un ciclet sotto il colpetto. Lo hanno fatto mentre ero al PC dell'Inq. Rimondi. Avverto Beno, Faccende, Rimondi, Giuliano.

16/7/96 : 8.20: Quando il CAD e non ne: da un messaggio di errore 0031100 Avverto Femora Fabrizio che lo aggiusta; perde 30'; qualcuno ha manomesso ^{il} ~~il~~ ^{l'operazione} ~~il~~

.../7/96 [redacted] mi pare vicino e mi dice Topetti d'è e poi schifi? 43

5

27/8/96 : 14:20 ; l'ing. Laura Pagliano mi avverte che Pullino Domenico l'ha fermata per chiedergli come mai non andiamo a lavorare nella solita veste, e a quando il fidanzamento, ecc. lei risponde che lo facciamo per non disturbare i colleghi d'ufficio. Lui insiste dicendo "ma lui ha un tono di voce così basso...!"

Riferisco all'ing. Limondi Carlo

11/8/96 10:20 : Pullino D. e Lodigiani mi parlano vicino, e Pullino D. urla "Ma io ti faccio un faccione così...!"
Riferisco di nuovo all'ing. Limondi Carlo

9/9/96 : 15:10 : Pullino D. mi parla vicino ed urla "Deumetot"
Riferisco di nuovo all'ing. Limondi Carlo

11/9/96 : 9:34 : [redacted] [redacted] pare ed urla "Brutte bestie tutti le porce schifose tutte", evidentemente riferito al computer (?!).

20/9/96 : 11:11 : si venuti, spegniamo tutte le stazioni CAD, responsabile CAD,
21/9/96 : Fanno Febbis hors le stazioni di lavoro di Datto Claudio eccere (dietro il mio posto di lavoro).

23/9/96 : Datto Claudio espone di aver spento le sue stazioni di lavoro della 17, 15 in poi di venerdì 20/9/96 come ancora 1 persona in ufficio ([redacted]). Potrebbe essere stato lui, dice Fanno Febbis. Bono S.P. viene informato del fatto, ma non prende provvedimenti. Le parate parate mi sono successe parecchi episodi simili a questo, e non si è mai capito chi poteva essere. (vedere Basso e Benzi R.)
13:45 : Trovo la porta del mio ufficio spalancata.

24/9/96 : Mattino: Avverto Benzi Roberto dell'episodio (Cepo-ufficio CED), non me ne sapeva nulla, e si mette in contatto con il mio capo-ufficio: Bono.

PEDINAMENTI

12/9/96 : ~19:40 ; Esco dalle sede CISL in Viale Angeli e trovo un barbano che insiste nel cenouetto di rifiuti lì davanti; mi colpisce il fatto che egli sera abbia le barbe ben rasate.

14/9/96 : 19:25 : Esco dalle sede CISL e trovo lo stesso barbano davanti, seduto sulle panchine; come sente qualcuno che esce dalle porte, si alza in fretta e comincia verso c.so Dante. Lo precedo, è la stessa persona ^{del 12/9/96} che le barbe ben rasate (di nuovo!) Mi lascia superare e lo segue, comincia in fretta, troppo per essere un barbano, lo perdo di vista alle 8.00 quando entra sulle pietre dell'INPS. Vedo una Renault bianca (che mi dice?) targate CN 822... che esce dal parcheggio. l'uomo che lo guida potrebbe essere lui, ma non ha più i capelli lunghi. (avere le parrucce).
He il prende su storto in fuori, il tacco consumato all'interno, le scarpe brutte, loppice un po', ma comunque troppo forte. Per farlo parlare gli chiedo l'ora, a volte, ha una fretta anomala per essere un barbano; mi risponde con accento toscano gentile e con un sorriso falso, i denti sono curatissimi, gli occhi chiari (bruni/gripi forse) etc 45-55 anni, 1,70, magro, 65 kg scarsi, i capelli brondi/gripi lunghi ^{le curate} che stanno con il viso (è una parrucca?).
Mi risponde che sono le 8 meno 20 ma che lui è un po' avanti, curioso risposto per un barbano (che ha pure l'oculologia!!). Indossava un paio di jeans brutti e non stirati ed un giubbotto bianco sporco (gracce e vento). he in mano una borsa di nylon.
Mi sono accorto di essere stato pedinato almeno altre 4-5 volte.

4/10/1976
Giraud & Vittoria

INCONTRO BOTTERO / Sindacato CISE

1/2 21/10/98

Ve 04 Ottobre 1976 10.10 = 13.15 incontro in Bottero tra Dimpom e Sindacato

Bottero: Ing. Pliniano Leonardo, Ing. Teodoro Eldo (capo del personal),
" Edoardo Carlo (Capo Serv. tecnico), Ing. Bruno L'impovero (capo ufficio)
CISE: Matteo Galleano, Vittoria Giraud.

Ammettete colpa...

- Ammettete che ho il nome in 8 brevetti, che non mi hanno fatto test scritto durante le vicende di cui sono stato vittima.
- Coniugarsi con l'elettronica i punti che non sono stati diventati o citati.
- 1) L'accusa di aver parcheggiato davanti al portone con la macchina in moto e di essere andato a "bellese" e poi essere tornato a parcheggiare. Non è mai successo e Teodoro dice di avere 1 testimone (Vittoria e Galleano)
- 2) Tentativi di fare ordine che io estorci le firme per i permessi degli esami in quanto l'ing. Pliniano sposta i fogli di carta coperta quando firmo i permessi. (22/2/76)
- 3) Comportamenti di colleghi, che non mi parlano, di cosa dove parlare, di presenziare che Bruno fare quando pone una chiavetta?
- 4) I permessi erano tutti autorizzati, anche in duplo quando telefonavo e per favore firmare il permesso di Bruno. (9^a in duplo)
- 5) Approfondire le cerniere di Luigi e Giraud Marco. Le Luigi posse? L'ing. io ho 8 brevetti e porto 3 Cugno.
- 6) La contestazione è sul n.° di ore di permesso, o sul fatto che sono/ non sono autorizzati? Per Pliniano è sul numero di ore, delle lettere riunite che c'è nelle autorizzazioni; Bruno non mi ha mai chiesto perché stavo orante.
- 7) Bruno non vuole più il genio, me gli basta avere il mezzo-genio, se lo ha.
- 8) Qualcuno che pone vicini ed urla "ammazzet", "ti faccio un favore così".
- 9) Secondo l'ing. Pliniano non sono diplomato; secondo Bruno, Olivero e Oliva e Giacomo hanno manifestato insubordinazione per il fatto che non lavoravo male con me. Risposta: ho sempre avuto ricordo a tutti i profes.

Olivero: ho chiesto io a Bruno di togliermi de con me perché non imparavo e non è stato lui a chiedermi di essere spostato.

Avrò già lavorato con Franco Luigi il quale lo aveva sostituito dopo poco tempo, e me lo aveva detto dopo mesi. È stato Bruno a riciclarlo con me. Avevamo un'altra stretta di tempo e di risultato (come me ne Riccio) ed io dovevo lavorare anche per lui. ~~Stato~~

Oliva Robert: è stato meno a lavorare con me quando abbiamo iniziato ad usare il CAD. Doveva davanti al video, sotto gli occhiali scuri. È molto lento e polemico. Dopo qualche settimana è stato messo in prigione per 15 gg per chiope. Quando è uscito ~~non~~ il Dr. Cerutti lo ha tenuto, me è stato spostato e fare lavoro meno importante.

Giacomo Ivan: È il figlio di un capo-reparto in pensione; ha fatto alcuni di ^{11/8/92} regimi per me (styling coperture del job-distributore), il progetto lo definiva io, mi non avere esperienza, ed è un tipo molto nervoso. Alcuni mesi dopo Bruno mi ha detto che lo spostava del

Lavoro di progettista / disegnatore pochi e troppo nervoso. Adeno è in mente per attacco di nervoso al cuore.

NESSUNO mi ha mai detto che queste persone lavoravano male come me. La verità è che li fecero lavorare, perché e loro non avevano molto roba. NESSUNO di loro ~~mi ha mai detto di aver avuto~~ esperienze di lavoro pratico in officina, e non avevano alcuna esperienza di come si progetta e disegna. Le fasi di insegnamento portate via molto tempo e non permettono di ripetere le cose più, ma Bono non le tiene conto.

Dutto C. e Dutto A. Con queste persone si può lavorare perché hanno un approccio diverso con il lavoro. Hanno delle ottime maniere per imparare bene il mestiere. I miei superiori non li sanno valorizzare; Dutto Aldo mi ha detto qualche mese fa che è sicuro non del modo di lavorare, ma del lavoro in se.

10) Le forme vecchie non riesco a disegnarle non riesco a fare partire tra di loro le guide e l'ideast sulla mia risposta.

11) Abbiamo avuto molti conflitti con gli altri enti (proprietari, assistenti) perché non c'era intesa tra i nostri superiori. Progetto era inattuabile e ci insultavano sempre.

12) Le minacce di - Giuliano L. (io sono un tipo vendicativo)
 - Rimond C. (distruzione la casa e bolle -)
 - Pullino D. (danni fatti; lo ha fatto un fido di casa)
 - Franco S. (Toplet di L. e fu schifo -)

13) L'ing. Rimond mi ha dato un lavoro importante che mi aveva assegnato prima della fine e lo ha assegnato all'ing. Borsarielli. Non mi ha ancora detto di non continuare più. Bono, perché gli ho chiesto e chi potrà essere, mi ha detto che forse adesso lo riferisce l'ing. Borsarielli.

14) Ing. Rimond dice che in ufficio hanno cominciato ad odiarmi dopo che mi hanno assegnato al 5° livello (che riprova le macchine).
non è vero Le macchine mi le riferano già prima. (mi spira di anche Galliano a ricordo)

15) Le modelle di ecceno all'officina. (a ricordo)

16) Le promozioni mi meritavano:
 Ing. Giuliano L.; vede che dopo aver fatto per le cose ingegneristiche, lei ha fatto benissimo, anzi più che benissimo e fu la fine con Franceschi e Pullino.
 Ing. Rimond C.; tutti per il brevetto e vede che rivedremo la mia posizione

17) Les desires de menagement activent le thien en entreprise

18) Non c'è chiarezza sull'importanza del brevetto, hanno paura e pensano e vedono che il peso economico che hanno.

19) Dutto F.: mi fanno come per il emmi e per mi sciacquo.

19a) Le nuove macchine richieste un ingegnere, ma Bono non lo è mica. (3° media)

20) Il cercapersone scomparso

20a) La perdita di professionalità

21) Il giudizio di Giuliano L. Non so se lo ha fatto bene ed enumerato 2 volte o se lo ha fatto 2 errori.

17/10/46

14:50, primo tempo urla e Belle Lario: ma e te chi te u frega

14:55 " " caeste " Tesse, Tesse....!"

- che andando così
- Non può andare avanti così
- non può finire così

Nelle riunioni con le Direzione, Beno G.P. mi accusa di essere sempre
stato fatto e di non averlo mai informato sui fatti in corso (Giuliano?).
Io non ho mai parlato male dell'azienda, anzi ho resistito fisicamente perché
non accettai ed appoggiai dei lavori che ho fatto e che sto facendo.

Accuse...

12/10/16:

Pellegrino Elio parla con Bruno S. ed dice "lo secondo deve fare questo..."
(devi non il soprannome di "Grecchi non"), ma è un insulto.

11/10/16: Non mi dicono lavori da fare

11:30: Vengo e vedo con Scipione P. Certo che dobbiamo fare un lavoro
urgente deciso da lui. L'improvvisamente in una riunione il 10/10/16 niente da fare nulla.

10:52 Tenore Riccardo: Banda di Tosti, pianti... --

10:53 Bruno Sergio: È un'idea, un'idea... --

10:16 " " : Perché tu mi chiedi di fare di merda

12,07 Olio Robert: Ma ve fate a'culo --

15/10/16: Credi mi accusa, bapla...

Credi Lino mi accusa di non fornire documentazione per le macchine
Vicare / la Grange. Risponde che io sono l'unico che glielo fornisce. (398).
Chi deve metterla di fare della pazzia.

16/10/16:

16/10/16: 17.10; Giuliano Domenico mi pare vicino ad un "Figo!!!"

Giuliano spotte

17/10/16:

8.50: Bruno Sergio ^{vante dietro di me} "me baciarmi e' obice..."
9.20. " " "to dove pass' le notti..."

15/10/16: IO DETANSONATO...

Il lug. Borsarelli mi chiede di spiegargli il job 395 perché non prendo degli spunti
per i lavori che deve fare; mi parla di invert elettrico, mecc. elettrica.

Erano lavori che spettavano a me e che non mi sono stati assegnati.

Beno S.P. diretto superiore di Borsarelli, non sa nulla.

Assononi verbali

Mi ricordo quando, da giugno '15 e agosto '16, Bagnoli V, Bruno Olio Robert, Giuliano Domenico,
Beno S.P., usavano parlare con me in termini volgari e offensivi; in tutti i
direzioni dicevano: Bestardi, disprezzati, egoisti, handicappati, lottatori, distinguenti;

non, pare puttane,

e mi facevano stare molto male. Poi hanno smesso dopo qualche mese.

Bruno Sergio contava: - le mie macine le fanno!!

- Capire 16 anni quel giorno le mie macine

- Io dove pass' le notti...

- lei capite el Vebutiu...!

16/10/16 lug. Bagnoli decide di esporsi stamatt statista per controllare qualità,
ma non mi informa.

VE 18/10/96

15.50 : Tommaso Riccardo dice a Gionno Pappo: "Sei che differenza c'è fra te e Piuocchio?"; Piuocchio è stato modellato da un pezzo di legno, te da un pezzo di merda."
Gionno risponde "Piuocchio ha il suo legno, lo ha l'uccello legno".

Stesso manzo

18.

10.00 : Nelle tempi / CED mi dice che si lavora bene con me.

210 17/10/96

16.00 : Bergese L / Macchin Utente (Cepo ripeto), mi dice che con me ha sempre lavorato bene come con gli altri, e da molti anni che ci conosciamo (- 18 anni).

VE 18/10/96

14.10 ; Gionno cerca Giulino, Belle Lino risponde: "è andato a capere".

14.15 : Belle Lino e Giulino D.: "mangio pè merda tutto il giorno".

23/10/96

(de un taburetto U. Acq. maggioro fitturato nero

riservate che i pezzi che danno
395-5-111 vite sempre più strette
4 leve b x 70 pezzi

398-5-1 Riduttori RINOT

650 mm E x 565 pezzi

!

trasferite	28/7/90, 19, 20	in Oberland / Bad Urpach e Reithaus (ESSEN)
	15, 16/4/90	in Verlipack / Belgio (Ghien)
	11, 12/12/90	in VOD (ALBI) Francia
	17/1/91	in STALE TORO (TORINO)
	28/10/91	in TAGLIO ROBOT (ALBS)
	18/19/12/91	in REMITAC (VICENZA)
	27, 30/01/92	in Oberland / Bad Urpach
	5, 6/8/92	in Oberland / Bad Urpach con Ing. Simand'c, Tealdi, A.
	26/8/93	in Valboreide / Cereu
	9/10/92	in STAU/TH
	11/4/91	prolung. per usate di Oberland plus
	20/4/91	" " " Venete università
	21/12/91	" " " Borch / Borchault
	10/12/91	" " " S&D Mars / Gmuna
	25/2/92	" " " EGE Milano / Torino
	26/3/93	" " " ETRONIC

STALE TORO via Viotto 9 10121 TORINO tel 561 13 20/55
 Fax 011 512102

KASPER BERGTECH PO BOX 1678 San Leandro, Ca. 94577 (415) 562 2456
 Fax " 568 6420

29/10/96 Bono SP entra in ufficio ed urla, " mi fai comm e poi un
 renchi " e Pellegrina
 con Chicheta " Sei abbastanza ben impacchettat".

1001
 23/10/96 ore 8 alle zineu plus volte " du beste".

Tranello!

MA 21 /10/96 ore 17 Dr. Volpato F. mi consegna un depliant GPS preso in fiera
 e mi dice di farne una fotocopia e di consegnarlo a Serie Arb.
 Serio è ripeto indietro e gli dico che sono tonnapeto de queste con e che non voglio
 neanche Bono SP e Simond' Carlo. Si arrabbia molto e comincia a sbuffare.
 Chiacchio mi aveva spridato e mi aveva detto di reperire le vie gerarchie.
 Volpato mi dice che Bono e Simond' non sanno niente di cose di fette (non è vero).

24/10/96 Faccenda telefon e Fenore F. perché he perclappato nelle zone e lato delle
 festine.

21/10/96 " - non vuole che se 4 persone, se ha hanno il perclappo 2 Henemo
 quando le 4 he le macchine, vege e perclappo tutto

FESTO spe via Funco Fenore 36/38 20090 Orseolo (MI) tel 457 881 Fax 4480620
 " " " Beicelle 2 10127 TORINO tel 6967157 6467158 6467159 Fax 6960309

15/22/10/96 Bono SP, mio capo-ufficio mi avverte che progetto/programmazione deve
 concordare con me le composizioni dei gruppi di bere. - 2900 t wa

Sono insulto..

23/10/96 M. PO primo impo parole con Giacomo non e dei " Ti, butte trois".
 14.20 " " " da: " souperpi le fecta".
 " " " non mi fare piani i tenoni.
 " " " Ti dei mi endi? " Butto picciello porca" (Giacomo non) 5

- Faute Luce Cristal SA/AV. Autortide
DRE Y VIAS FCC ROCS LLSALLOL (1836) Prov. Buenos Aires Argentina
- KAMAYA(J) Tel 0480 68 4571
Fax " " 4570
" " " 4530
- LITTE Magi vie 20137 Mitomo No F. Busoni 7B -Uffici Via M. Quiriano 3, 0255194708
Fx -----513
- 21/09/94 & punch assembly for a machine for shaping glass articles Bottero SpA
0615958
- LITTE PO Box 1300, 140 Industrial Drive, East Longmeadow, MA 01028
1-800-513-3163 (413) 525 4525 Fax 413 525 3735
- Toyo GLASS machinery Co. Ltd ^{TGM} 46 Kawen-houcho, Asahi-ku, Yokohama 241 Japan
- RELIANCS electrical AG Industriestrasse 9+11, CH-6036 Dierikon, Switzerland
(mechanical)
041 303366 Fax 041 335267
- SHEPPEE Ltd 6 James street, York YO1 3DU, UK 0904 412421 Fx 0904 415714
- FUTROME GmbH Weldesh 29, D7992 Tettnang, Germany
07542 5307-0 Fax 07542 5307-10
- PUTSCH GmbH & Co Frankfurter Strasse 5-21, Postfach 4221 (pneumatically)
5800 Hagen 1, Germany 02331 344-0 Fx 02331 31031
- SYSTEMIC Co Ltd 217-219 Soi Ruamrudee, Wireless Rd, Lumpini, Pethumwan
Bangkok 10330, Thailand 02 2526272 Fx 02 2533930 (Quantum)
- HANROET Pa Rue de Trefegnet 41, 6031 Roubaix-sur-Sambre Belgium
71 31 44 00 Fax 71 31 66 77

- Giocare l'uso bello e scapo in successo a 180 movimenti / 1' per tutto il giorno.

- Moretti P. Luigi di Moretti Massimo e c.

Via S. Volpe 36 10095 Sangliero (TO) 011 309 5733 311 37 33
Fx 011 309 5733

↓ OK!

pano eniali	25	25	25
N° pinnepi	3	5	2
Mapp.	2.652583	1.591519	3.978815
P. eniali app.	8,35	5	12,5
pe vite	42	42	42
Φa vite	31,5	31,5	31,5
Precedo	37,5	37,5	37,5
Con velli φ	4,5 = 44,175	4	
Spacci eniali denti	4,16	2,5	6,25
4 normal 4	4,076	2,45	6,11
α	15	15	15
β	11°58'50"	11°58'50"	11°58'50"

Suggerisci eccm al tuo sistema tipo UM 115 uk ku

gio 24/10/16

Questo Aldo mi informa che Ours Robert ha ricevuto una lettera di
annullamento / rinegozione perché non ha chiesto il permesso per usare

idem Francesco Rota

Lettere
discipl.

VE 25/10/16

"E' coute...!" (Franco Luys)

"gli panno addono con le macchine lo asfalt" (Belle Lino)

GIO 24/10/16

shimano e Shimoda bupierdi

16:00 Ing. Pucand C. mi dice che con Eubert le casse e andate buce e loro (e che io lo repero bene...!) ~~is...~~ e che adesso profiamo poche centinaia di ungheri di lire, qualche centinaio di regalities.

l'ing. Shimano L. nelle riunioni del 4/10/16 mi dice che con Eubert avere perso ed avere profeto molto. Qual'è la verità?

16:30 Chiedo cose devo fare quando ogni tanto devo andare in agosto e non c'è nessuno e chi chiedere i permessi.

VE 25/10/16

0.45 "I meccanismi erodono di più" (Franco Luys)

"E' gli sportelli, bestards...!" (Belle Lino)

Minutres: max. settimanali per proporzioni.

23/10/46

(de un tebelet dell' U. Reg. riserche che: per di danno maggior
fettunt nero IP 315-4-141 VEF sus 4.200.000 x 70 per
348-5-1 Stidette 6.500.000 x 565 s

miei
progetti
migliori della
Bo Hero...

	Numero meccellina	description	date unipo studio	date ultime studio	Total studi	grupos per studio
1	395	Job distrib.	920709	160131	58	22
2	348	Pusher	120301	160315	37	34
3	432	cyander	120601	120601	12	5
4	485	Parallel sheet	121109	160327	77	16
5	415	Plunger meal	120601	160229	60	34
6	504	QC Pusher	120901	150720	28	37
7	885	Parallel sh. HS			2	
8	515	Job distrib DE			17	

Nie: stud.!

Futrowe GmbH

Waldesch 29, D-88069 Tettnang, Germany
tel. 754253070 Fx 754253070

✓ Hege Glas

Robox M 55, D-31682 Oberhickeln, Germany
tel. 0572526552 Fx 057251288

✓ FPS

Ruhr glasstrome 50, 45329 Essen, Germany

tel. 0201 3600-1, Fx 0201 3600 637 Tlx 8571467

✓ Fulham International LTD 177 Whitell road
BRISTOL BS2 1BA (GB)

Motor pusher Bdf Fastact Braken Remount

type FDS 0 005 030 P06321 s/n 2026 date 9142 class F 200V 0,6A 0,15kw
3000 rpm

Voltage constant 0.478 Vs IP65 Rated Torque at locked rotor 0,5 Nm cont 1,5 Nm
10% Duty also uscite of 1%

Riduttore XV GS 35

shell Perine Fett-2

40x NR 566/183 SC 5586

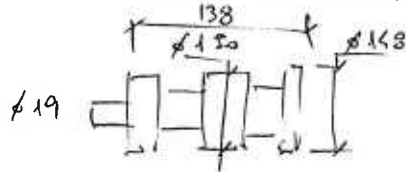

Positioning table with linear motor

- Anotech GmbH - Neumeyerstrasse 40, 90461 Nürnberg, Germany
Tel. +49 911/521031 Fax 5215235
- Nolle Industrietechnik - Mammesman Ruxroth
- BDF Fax 444 571893
- OGLA 0049 7564180 (0072) 756418265 duct by beam
- Wicy 0033 1 45107087 (0083)
- METS 0033 35 504700 (0065)
- Smar GmbH Postfach 1122, 3600 Göttingen, Germany, 0551 91024-5 Fax 0551 45609
BDF via Poste Alite, SI, I-36100 Vicenza Italy 0444 563322 Fax 571893
- Bühler Zurich SA Seefeldstrasse 224, Po Box 474, CH 8035 Zurich, Switzerland
- tel 01 552320 - Fax 01 555371
- ESIS Schpole, Montigny le Bretonneux, BP 317, 78055 St. Quentin
Yvelines, France. Tel. 1 3058 1133 Fax 3045 2370
- MSC Technology 300 Martin St. PO Box 310, Winchester, IN 47394, USA
Tel 317 584 2101 Fax 317 584 1452
- TOYO Press (j)

28/10/16

□ $\varnothing 6.5$

$\beta 7$: valore medio di 178

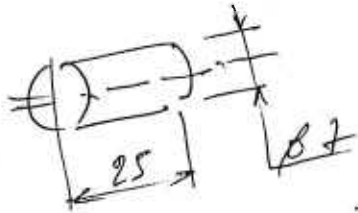

$$21.91 \cdot 25 = 549.18 \text{ mm}^2 = 5.49 \text{ cm}^2$$

$$270 : 120 = 320 \text{ Nm Coppie 1° di torsione}$$

$$648 : 18 = 35 \text{ N/mm}^2 \text{ teplo/trip. em}$$

$$20 \text{ kg/cm} = 200 \text{ kg/cm}$$

SVO STO urle!

ok 14.10 : prova luglio 5 Ude "porche petto..."

14.11 : Bophane Nina urle "porche fine, dette piani di cu capitano ed un piano come me".

Bophane

SA 395-033

Σ1

U/dur/Archiv/Jo

0Σ1

NB

$p = 8,33$; $180^\circ = 4,166$

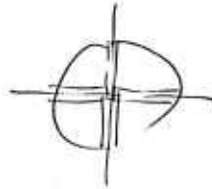

gr. fabbrica HS:

240 V₁₁ 203 mm ap. 98 ms cl. 100_{ms} altera 5 Bars

$p_1 = 95$

$p_2 = 8,3$

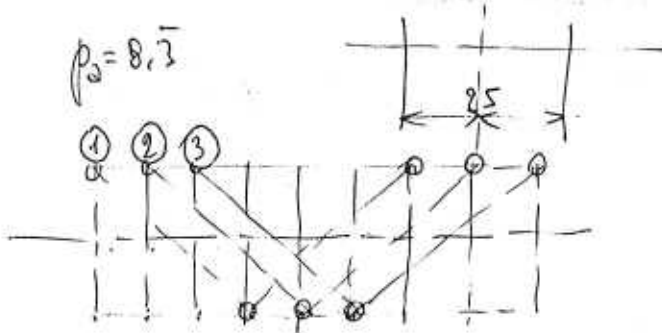

- Velocità VEF/VEP 3121-1-03-F (efficienza $\neq 3/8$)
proporzionali

- Elveth Fax Martiniel;
 - 1 packet per fabbrica e persona
 - 2 punti più per la camera principale
 - \neq position difficile da ottenere

- Ross
- Honeywell
- Bellows
- Numerics
- Festo
- Moynen

Merc. 9:30

Fare procedi per campagna

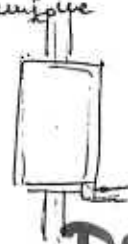

Disbene:
Volete 1 lettera
anche voi?

TASSO 28/10/16

"Techi e haric, vol' un lettera anche viretti?"
"E' fe in fatte ad andar e parlar e qualcun...?"

8:20: Sono dopo le gli occhi goffi e panti e stropole.

8:10: Tomaso R. "ho fatto denuncie all'omicidio pochi dopo l'incidente in auto e' basso del culo non si chiude più bene".

8:01: Sorgeto mi telefono per saper quale gr guida posso mettere nelle distinte 6856--

15:30

VE 25/10/16: "Sono dopo conto p.e volte" tu noni fa' l'america...". Ho appena spedito le domande di corso in USA/Mail B; che strano.

Stesso affetto... USA

LU 28/10/16 8:20: Rovere Flavio unte e Giacomo Lisa "E' z'immolezioni di reato, tu mi chiedi i danni e me + poi io li chiedo a te...".

Non hai ciulato?

LU 28/10/16 9:20: "Sono dopo due e Giacomo Lisa Non si ciulato che sei un po' così stamattine? e sei buono vs...!"

In 28/10/16 9.23 Pellegrino Elio dice "Preccomissu" il disegno è capovolta
brutto mostro...!"

" " 8.10 Fromo Sergio dice "Tessera R." è un tipo molto
religioso".

Ve 25/10/16 16.00 Pellegrino Elio dice "Siamo rovinati..." gli espone "di nuovo?"
e lui comincia discorso sopra sollevare la testa.

-
- Disegno dei distampali in adpman 78345-063
 - " VSF p 25 " " 064 -
 - Modif distate con aggiunta sbocchetto Bellows
 - Completato impianto 16-8...
 - prova mont. pulppic 2=22 + capsule 640/int. 232+
 - Inviare compl. 15-02 e S&E

Memo in francese pr. Portici p. Co de 42 con toppe
 2no 1/1' 203 mm corre totali tempo op. 92 ms ch. 100 ms errore 58 ms

- 1/2" c bar 2no NPPE 31/2 6-D10-B

ns 1/8 1/4 3/8

100 200 (c bar)

- Info 159 (A4)

- 62 kgm { 0' person e 8 person
 2' 6 point count
 3' packet
 4' }

12

- Me 29/10/96

• Bono llerio: "Io se non prova di sera lavoro fino a tardi!"
 8.02: Paccan e Rover stanno chiacchiando da 3'; il piede di Paccan
 si muove ad una frequenza di 180/minuto

{ Ruedelle A315-15-12
 " " " 13

{ 8085-C-24

{ Supporti conette ON
 Prox Premier

{ Ruedetari A315-15-A2

{ 8085-C-16 radiale

{ Vite speciali ✓

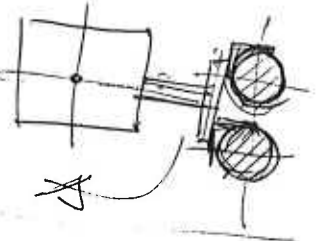
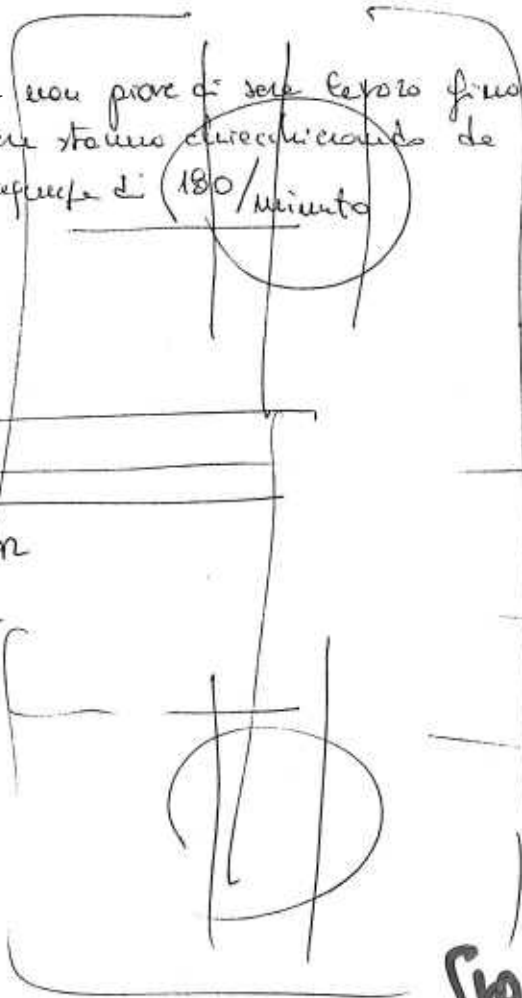

Sono cante e folle

Me 29/10/96

9.15, Proux Pays cante: "Tout argenti"
 - Un pied de un gros alle former --
 - Compte 16 annes quel gros le une mainne
 - Loutans andis --

12.15, Proux Pays cante: "tant argenti e te" -- e tutte le une Hine
 du la fa --

Ureare : offomere studs JS113-077 per NCSS

- Systema pr. esclusivo 345-15-... con rondella in UG $\phi 40$ To 50
- Completar job Ascie
- " " " " Benz
- " " " " penkn
- " " " " Feeder " P.C.

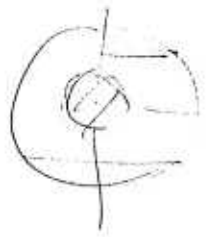

✓ Finire disegno VSE : Moutti / pr.25 - 3 prove - p.a. 8.3 / ϕ è 42 ; mandare foto con dati

- Completar completari NCSS / le prova

- Completar studi tecnica minime 1/1 (Moutti)

- Stipare (rispar) le boche 2' stacca su TB con T=Les e unno

✓ - Schema impianto AS45-16-02

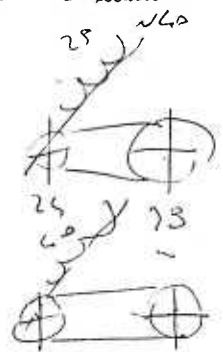
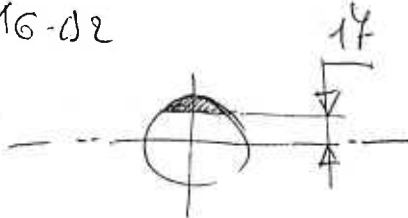
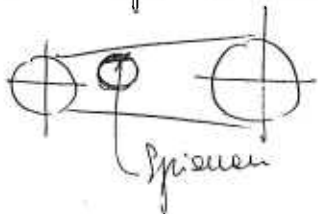

✓ Flessa SFD / SFE ecc. 40

- Errori W1 (e. lemo dati justo sbagliati)

- 17/10/16 12:30 Amisato Ing. Limoud: fine studio sui meccanismi Q.C.

Supplemento: per problemi di brevetto ~~di~~ fare solo i posti in ferie perché ricordo almeno i costi di lavorazione sarebbero da 260000 e 100000 €. Non si pu prendere le responsabilità; perché di Limoud dare informazioni alla Demiano.

Il parere alle ferie permetterebbe di ~~per~~ risparmiare subito ~100=120000 €, se ne viene di brevetto.

- P.F.

- Spiller, il cod. AX 85-15-B1, den IP 1485-6-02

- Leebour

- Lanci 348 896

- Velocità di taglio

- Lettor job

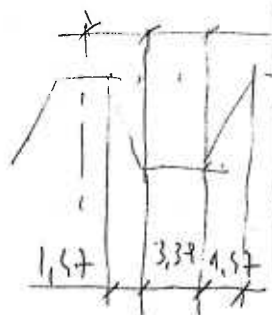

1/10/46 : Comunit. Ep. Bona su repolser. staccidura.

4/10/46 : Comunit. leg. plurimus L. su nicolo certe certici.

14/10/46 : - - - - - stordidura

17/10/46 : - - - - - per riuozioni calender: ed
(murezzi perozzi di dei repati: (ammissioni chi
è una usata diffusa) **Topiere calenderi porno..**

13.55 : Pulino Domenico conta di continuo " Mepto mette chi non ti aveti
avvati... ?

Promo Leg. : " No signur... !"

FESTO : 011-6960309 (To)
02-4480620 (Mi)

13.15 : Promo Leg. tra elle fighe / U. Comu. ROSA : fe' poi le brava,
" non è poi pane e cioccolata quattro... !"
Conta de Ubizzo. 602075

15.22

Il Promo Leg. el Felice risponde così e problemo.
" Michela, Michela, non vorpen i copron, tu è ved. ben ? -
ved. d'andere e - - -

16.50 " Bono S. Piero parla con Rona e dice " Anchi elavere i conte
come... !"

1/11/46 : Piuo de manna e Corte dice e Etio ridendo: " storseca audiamo
in d'istotece " ; le galo con lo sguardo.

↑
**Anche la
cognata spotte..**

Mer 30/10/96: 9.10 Primo Sergio mi "cepito mi lei".

Basso
neofilia

Bono News "Ho fatto una rassegna molto particolare
Rover: "Lo fe', cegeti addona",
Bono News "non ho il combio per la montagna".

Bergen / Cepo rep. N. Utensili: conferme che con me si
lavora bene.

Semaforo
rosso
bloccato!

Stamattina il semaforo era rosso, ma dietro di un cines
Malfrati che mi ha detto di recarmi prima perché è necessario
già anche a lui.

Ho chiesto all'ing. Polle che era il 3° dietro e me ed ha
confermato che mi farà da testimone se avrò lettere dalla
uff. postale.

Numero telefono che incontro di domani è riservato e Venerdì prox. 8/11/96
OK 10

Leybourn da me! OK 585!

De Poverchio: incontro con Leybourn F. e (elettronica)
per un libro fare // 585. Tutto bene. (Con Bopliou N.)

Venerdì: Pannello serigrafato 20x20 / pezzo A3/A2

105402687 fuori produzione

- Olivero Domenico mi accare di non collaborare nelle stesure degli esplosi.

8.17: Primo Sergio: plebe mettiamo nel Tomou e tutti... (molto e Belle)

idea that with no funds before & work and I worked very well, under every point of view

Stesso mi
denigra

ROVER mi dice sempre "è un tipo rivoluzionario." fra e senza era
cost. (per solo aver stati Primo Sergio, che venire e venire con me
ed incremento.

8.30: Primo Sergio: mi pare viene e dice e Belle dico "Lo ha cepito
il sistema?" Non conta più

Primo notte e prova

Motor Soprel 142 DSE 26030: (26 Nm e 3000 rpm) IP65 con commutator
serie DUTY M-AX progetto standard | fabric: janellel |

Numero me tre folpi 43 125064 Fossato/Brescia Phone 0439(30) 3731999
Protato appuntamento e lun 11/11/96 ore 10 Fax 3731981

Primo Sergio: "è chi la conosce lei" e una riunione di Chiara Perio che
avere una pttene e chi lui avere. Corretto.

13:45 Primo Sergio dice: "Dirmi racconto" e Belle Lino.

- Stamattina lo fatto prima Leybourn e Harsher
- L'ambiente è rappellato (?)

Alle cortese attenzione dell' Uff. Personale di
BDF Spe

Il sottoscritto VITTORIO GIACOMO, nato a Cuneo 01/10/57 ed
in residence in Freg. Panatore, Via del Panatore 221, cap 12020,

discriminat nelle informaz

05/11/96

(Nelle banche V. Piana c'è una comunicazione a Martini e
Ristori (Cap. Report) datata 09/10/96 per procedura timbratura
badge (O. G. Fucende)

(Nelle banche U. Basso c'è una comunicazione a tutti, ma da me
non c'è, che spiega come fare per telefonare fuori (chiedere
al capo reparto) (Ing. Giovanni L.)

14.48: Pullino D. mi chiede "frenato presento..."

Euhart ore 019 5166301 Fax

ICM/Portofello 00351 44 811538

Paul Technology 0044 0191 5655309

Fax 019480011 (Bolloni)

Tel. 019480000

ore 14.05: Piono Sergio chiede "metterete nel ~~la~~ cerchio al Tenore Ricca"

Son (411) 1472

MW 54002681 10x8

MAC Technology Pisoni

ETIHART

SRL Depo Colletto 019 51661

5017

Fax 019480011 Paul Technology e dell'ore 10/18
17012 /albisole in

5022

fax Paul 019 480000

5027

0 Venerdì 19^h Albisola Sup. → merino → valle e dx → costeggia mare 1 Km - Pietrille -
uffici postale - Portici - (luxury 2 vetrate)

5031

Euhart: Venturini (distanza)

0041 41 7494274 (6157)

14/11/46

ore 8.00 Consegnati com. con u.d. torpe y10 in posto 36

8.20 Rovere F. dieci e Tenore R. "E' sereno..."

(NB: ci sono dei pezzi che sono fuori del controllo della loro fisiologia. (Riduttori NEURON), i cui costi sono pari del 50% in 2 anni a pezzi di manutenzione **ma succedono riduzione costi!**)

Questi dati sono falsi ed ingannevoli di qualsiasi episodio in modo pesante.

- Distante programmi falsici e pompieri di controller

- 80 GPS Ruhrklasse 50 D-45329 Essen

Tel. (49 201) 3600-1

Fax. (49 201) 3600-637

ETHASATI Tel 0155 2300 Fax 01 55 5371

Toyo 045 9538833 Fax 045 4542419

MAN Technology - Ep. Bollani / (Christine)

(14-03 Promo Sergio e Rovere Flavia: "doveri ancora sereno e ti faceri" ^{di S.} ~~all'ordine~~ la regie ~~~~~

FESTO 15/11/46 da Milano / Dy. Bianchi (mettino)

Ma 5/11/46

ore 8:00:03 ho ballato mentre le sirene suonava, dopo è arrivato Domenico. ^{Quando Marco ha fatto esercizi consecutivi, infatti nello stesso giorno.} ho cominciato a lavorare subito, ed ho chiesto Basso S.P.

8:08 Promo Sergio mi pare vicino e canta lui cerca le...., le cerca e non le trova.....

Prossimo cante e mi sfotte?

leni: nte per 25
: ricambi Boglietti
: programma per Sergio

8:20 Promo Sergio insiste 2 volte con Tenore per fare un video con sfilo in plastica e non in acciaio. -

Faccende Aldo, per fare il democristiano, ha pagato il caffè e quando Marco anche ad una macchina che non è la sua

Seria mi sfotte, non ce n'è nulla!

9:50: Perie Carlo mi sfotte per non aver parlato, aveva un cablep coursegator 7 31/10/46 (Della D. era esente).

10,10: Dopo aver telefonato a Boglietti (10) Giacomo non va dal telefono di Pellegrino Flavia e le mi numero di 3 cifre; aspetta che suoni, non parla e dopo poche secondi mette giù, lui e Rovere si guardano con un'aria di sdegno.

16:00; Boglietti "non fare sfotte".

Ac Mezzetta + prova per un'ora a 2000
informativa
espresso: Ac Mezzetta Division Roma Unione
in G. d. Milano 10, Corso (MI)

Tempo! Informazione - con collegamento
in fase 7, Milano

Me 5/11/46

Basso P.P. & Zinabie, cambio idee!

Pompepio: rivisita di Basso con Logato per avanzamento lavori fissati 485, 485; spiega le mie ragioni e Basso si muove perché vuole che faccia il contratto di come un'impresa detta di fare ed impo lavori (conclusione di cod. delle 2 distinte copie che sostituisce il codice del posto che pare di fare carpenteria e fonderia).

Logato mi dice di non fare "spetto" (gli ho solo detto che anche se mi vedessero stasera in grado di operare sui particolari).

Alle fine pretende che gli dia subito le risposte sui codici di inserire nelle distinte di programmazione 610 e 485. Non è ancora completa ed ellena mi chiede quando glieli consegnare. E' mattina e lo si chiude in ufficio con Basso, il quale gli dice che io faccio come voglio.

Martinez e mio successore..

Bere: Ma come la potete con Gianni, il quale ha parlato con il gr. Cerobini prima l'ispettore del lavoro; loro 2 settimane che lo interferiscono e combinate in ufficio, hanno paura. Però Floro dice "non denuncie, lo denunciamo per rinvoltarsi di reato".

Gianni dice che lo si può denunciare se queste esigenze continuano. L'ispettore del lavoro gli fa molte paura (Cesò Rancurello)

Mer 6/11/46

Abbiamo lavorato bene, non male..

Rafael e Momo e Bettolo che Logato dice che abbiamo lavorato male i fatti erano di no. E' stato fatto tutto in fretta ed elaborazione

Gio 7/11/46
**Sono
utls.**

9.10 Sono Sergio "Vite" Porchi tanno. "Bestardi".
9.01 Per Chiebert Rino pare vicino e mi e' da' e' quando le meno verso l'alto "vado su e prendo le pietre rosse".

12.05: Bettolo dimanda sulle mie sensazioni il 485-7-3

Laybourn entusiasta del Feeder 610...

Nella riunione di giovedì 31/10/46, Laybourn Frank (Oberland Beer) ha affermato di essere entusiasta delle prestazioni del gr. Feeder elettronico 610. E che lo stesso Grunert e Merziani (GGD Mess) e Suay) dichiarano le stesse cose. Contattati da un personalmente

per le settimane prima, hanno riferito le stesse cose.

Sono uspac

13:45: Suona il telefono di Antto Claudi e lui non risponde.
13:50: Sono Sergio caute "piu' fortunato che c'è il pallino che si fa sempre un pompino".
: Sono Sergio Leri e Novati "la Bettolo te de le scarpe ed il comita e tu non e' molto...".

To the kind attention of the Personnel Office of
EMHART International LTD
477 Weisell Road - BIRMINGHAM B49 1BP

Non sono ancora tornato a casa
Ma meglio preoccupate
sì, mi cercate, cosa ha detto
a Riccardo

CORDI HA DETTO FACCENDO UNO E RICHIEDENDO IL MIO. / info
DOPO L'INCONTRO IN BOVERO

- Dov'ero ?
- D'usate alle 13,55, non so dove si
- Non volete dire niente, siete delusi, non lo avete subito
e si saranno ripresi e mi faranno vedere di essere migliori.
- Divid et impera
- Velut episcopi de superis, non intervenimus,

Ve 8/4/96 8:12 Franco Sergio canta "Perché petti"...

7/4/96 dalle 18.15 alle 20.30 sono stati del sindacalista Pelleas per degli
com'era sudato dopo 1 mese.

Situazione CISL

- Iniziativa per ripari di Litovne con 5 sudati. (troppo)
- Favorevole pl. avesse detto che Litovne lo ha insultato (!?)
- gli racconti l'episodio del denaro auto rimborsato in un mese promette.
- Difesa: Beno e Limoudi dovevano di fendermi e non lo hanno fatto
Beno oceppare quando c'erano discussioni; è incompetente nelle cose
nuove. Cambia idea continuamente. Preme va bene, poi va male.
- gli racconti dell'episodio di Oluo Robert (pochissimo fuori posto)

Il Fax 017 5570115 Vethi Epe / Dejo UT

Ve 8/4/96 Tenau eme in ritardo alle 8.01

Anarchia..

- 8.51: Franco Sergio urla "che che minchia..."
- 9.21: "cosita" fatti una pera, Tenau fatti una pera...!!
- 13:46: "canta" le famiglia, le famiglia...!!
- 13:57: "minchia, minchia...!!"
- 14:12: "a l'ardit" lo non fa cose, lo non so chi sei?

Oggi alle 18 sono venuti: Belle Rino, Lingus T., Giacomo Ivan, Beno Sp.,
Oluo Robert.

19.30; Lucanto in Albiste con Maul Technology, Sp. Bellant,
Vspet: vende il person e 270 mila

- offerte per produzione in GB (100 pers.), 140k in USD (200 pers.)
5 ut. 15 s

16 macchine/anno; CMS; 51% in opente che produce in
sistema metrico 70 mach./anno.

- Hanno bisogno di sviluppare verbo-mechanismi in GB, lavorando
de Albiste su Autote (CSD)..

Lei 11/4/96

PASSO ubriaco...

(1.58) passo passo c'è un po' di vita e di... ma le vite e di... ma mangiano baltate

PASSO-PASSO Sanyo Step-Syn 103-814-0242 - 101000 h - 30 per h

MOROTTI Pierluigi Sas de Moretti Meninno e C. Invernizzi e altri rinnovati
Via A. Volta 36 10098 Pogliana (Torino) 011 3095733 Fax 011 3095733
311 5733

9.12 Belle di Dio " Perce Pittana, Cristo d' me medone "

8. Lo passo passo dei " Terrene " io te ho insegna bene e c'è un le trifula
e te sbatte su Vichi Italia hai imperato bene e edmo reudi.

9.20 passo passo Lu e Rovere che ste telefonando " core vero questa telef.
cete private, Rovere non viene e perche me ste elcuni minuti in linea

VSF 18 MCrtlo 5 - Cement./Tempo prof. 1-1.2 mm / $\sigma_c = 62 \text{ MPa} / 0.8$
CHIOCCIOLA 42 MCrtlo 4 - Anisotrop. p. amore / prof. $0.35 \pm 0.05 / 700 \text{ HV} / 1.6$ elettrocrom

FERRISHEIMER Sles AG (know do Mr. Föll uidey)

Walter co maschine feubi, Krauscher Str. 2, Steinberg D-96352
Wilhelmshel, Germany +49 (0) 9260/9901-0 Fax 9260/6421

AMAS Sps Via Fiumi 34 21047 Seronno (VA) 39 2 96 70 40 04
Fax 96 01 535

HANDE

ZARIN Bewegungssysteme GmbH
Heußdorfer Str. 27 8590 Marktredwitz (Bayern)
09231/8322 Fax 09231/8681

NUMATICS Jeff T. Littlewood, Via Caenolo Folg, 43 25064 GUSTASO
Brescia 030 3731999 Fax 030 3731981
N. Bettegla

Me 12/11/96

CACC 45.012 800
closing year 85
015cc 77.647 650
opening year 100

Bao frogs Sergio urli "E le vite le duna ..."
B,01 Datto Claudio cante "Lono onivato ..."

ETW Maschinenfabrik Oerlen GMBH (cueli -)
Bismarck Hohen strasse 11-15 PO BOX 1401 - D41804 Erkelenz Germany
(02431) 96180 Fax (02431) 76687

ETIMATI (palletticator) Via Polvani 9 - 42027 Montecchio Emilia (RE)
0039 522 865341 Fax / 522 865521

SHEPPEE Halifax way, Airfield Industrial Estate, Elvington, York YO4 5AU, England
+44 (0) 1904 608999 Fax +44 (0) 1904 608777

SIPAR Sistemi intelligenti spa, Via Repetti del 99, 13-38 100 Trent 461 930800
937881

Prova 10 vit MB x 25 con loctite 648 si satura con 5 kg/cm = 50 Nm
forza residua 4.5 Nm (dopo 3 pr e 20°C)

9.13 Bergamo Capotop. Macchine Utensili: un conferme che con me si lavora bene
e che si è sempre lavorato bene.

le 270 per 100 de	26 Nm	1° distacco
	36	residuo
	40	allentamento
	5+	max residua

Le 648 N/mm² = 26,5
= 14500 N

1450 kg

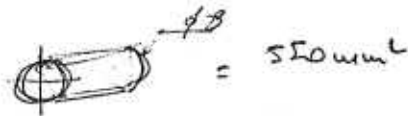
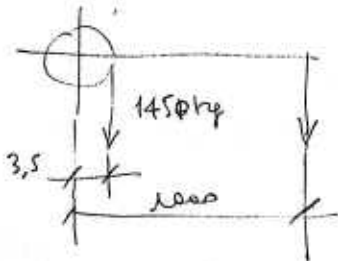

1450 * 3,5 = x * 1000

1450 kg / (1000 : 3.5) = $\frac{1450}{285} = 5,08 \text{ kg}$

MOL Technology - The parade, Mendon, Sunderland, UK, SR2 8NR, 0191 5140611
300 Montin Street, Winchester, Indiana, USA 47396 Fax " 565 5309
• 317 584 2101
Fax 317 584 1452

ETIMATI per SA - Powerbestone 11 - CH-6330 Cham - Switzerland 042444200
" " " 71

SFS Rohrplantzen 50, 45329 Essen, Germany 0201 3600-1
BDF 0444 563322 Fax " " 637

del 11/11/96 13.45 = 15.30 incontro con Newcastle - Jeff. T. Littlewood -
Commercial 0336 302917 - M. Battaglia / Esten.
Série C. - Wade B. - Borgarell. C. -

De quando Gianni ha parlato, l'ambiente è più tranquillo. (de 2 settimane)

13,50: Telefonia BDF; domattina vogliamo chi vede de loro; non sono,
telefonis domani sera per concordare date incertis.

13,45: Il video della mia storia BDF37 non si eccede, sono eccen le 2
spie come 1 e 2. Qualcuno le ha rotto.

DPR 459 24/7/16

Vittore Girardo

project engineer

Cuneo, le 28 octobre 1996

En vous remerciant à l'avance pour votre amable attention,
je vous prie d'agréer, Monsieur, mes salutations les plus
distinguées.

Récemment j'ai eu des contacts très intéressants avec le site
de Sophia Antipolis au cours de la rédaction du mémoire de
Diplôme à l'Université, et c'est pourquoi j'ai décidé d'entrer en
contact avec votre organisme, sur que vous me signalerez les
société susceptibles de être intéressées à ma démarche explorative.

J'ai obtenu le Diplôme de "Amministrazione Aziendale" en
1995 chez la SAA/Cuneo, antenne de l'Université des Etudes de
Turin, et je travaille depuis déjà 11 ans dans le bureau technique
de conception de nouvelles machines de la Bottero SA, une
moyenne entreprise qui produit des équipements pour l'industrie
du verre; entre 1980 et 1985 j'ai travaillé dans le bureau temps et
méthods de Michelin/usine de Cuneo.

Ayant muni un longue expérience dans le domaine de la
Robotique, dans des entreprises de la Région de Cuneo, j'aimerais
bien entrer en contact avec des responsables d'entreprises de la
Cote dans le but de vérifier ensamble une éventuelle possibilité de
collaboration.

A l'attention de la Direction:

Mer 12/11/96

13:45; Non riesco ad accendere le stazioni CAD 37; qualcuno le ha manomesso nell'intervallo pranzo. Avverti GSEON / BEM e Richard intervenga IST.

Mer 13/11/96

Sabotaggio mie stazioni CAD 37

- L'ing. Limoni mi consiglia in un discorso molto pericoloso sullo gruppo di esclusione distributiva SGE. Poco 5 settimane che non mi parla più. Che stiano. (dopo l'incontro con i sindacati)
- Porpo che esodoflante e Bono per il deano di sue mediche e gli dico anche che non ho perso ferie perché non voglio officine) Facciamo le possibilità di rimpatriare per emesse.
- Ho lavorato tutto il pomeriggio del 13/11/96. / Portavo di chi è da Torino / Trave.

scale 0,25

30,63 · 1000 = 306,3 ent de portone e bollette UT / lavoro-pranzo.
de dis. GOSOLA-3

Fantino Roberto a 5 licenziati, l'altra settimana, ma volpato non lo ha lavorato
~~3737-04~~ andati via e gli ho offerto le stazioni con chi gli offrivano di la.

15.00: Oluo Roberto dorme davanti al CAD. Avverti Bepi e Mino che viene e guardano.

Oluo dorme ... ↑

gio 14/11/96

8.00: Amisano in ritardo al lavoro / U. comm. e Serie Pirelli / Direzione.

8.10: Pappalardo conferma che con me si lavora bene, del punto di vista qualitativo, quantitativo, umano. Poco [pre] che supportabile

1585-2-2 peso compon. 74 kg } mensola forata finta 45 kg
4 10 4 fusione 67 4

- Bono S.P. è l'volta che usa le parole fottutamente parlando dell'azienda.
- Riccardo Diemar Pirelli a parole di chiuder FTF / Trave perché non rende; così per le comette.

chiudono FTF e Comette?

- 1 - Camparini var 345 e 348, 485, 495.
- 2 - " " esodoflante a distanze e quindi pratica (per versioni SGE / RG / TR)
- 3 - " " conversioni NOSTA e WIF
- 4 - Disegni fusione. 485 e 495
- 5 - Schema 3737-16-A2
- 6 - Manua cablingo VEDU / REED
- 7 - VOD center pad e ricambi
- 8 - Lavoro SGE di montaggio
- 9 - Piano P10 x B di costruzione

Suo 14/11/85

7.58: le stajone Bot 37, questo de ieri mattina, stamattina risulta essere
funzionante e rettato su schermo stretto .

14.15: Arrivo Canon che lo stajone è in funzione; e lui non mi sa nulla
e qualcuno ha fatto qualche intervento.

VEN 15/11/86

(7.58: Appena entro in ufficio Giuliano Domenico mi urla e canta " Sono un
reporter padre, chiedi le carte..." con voci forti. È incantato de
bestie.

GROSSO SERPO ERAUNTO...

(8.08: Primo serpo dia e Giuliano Domenico " Sono essent, stasotte mi sono
meflet all 3 roguardo i brecci tempam, non ho più dormito."

9.60: ho questi 7 ff. di ferie fino a fine anno. (tutte per Metale)
2 ff + 5 di permesso.

10 permesso per essere mancante mi viene pagat al 10 giorno di ferie
che finit (Mouice).

8.30: Berger mi conferma che con me si è sempre lavorato bene.

Camera di Commercio : 319711 8.30 ÷ 11.45

FESTO FURTE' CU 6967157
FR CU 6960309

19.00: Telefona il Sig. BOLEAM / Kaul Technology; ci sarò un
incontro in luglio/ottobre entro il 15/12/86 con i responsabili
Americani. Lo rimpreso. (chi pepe?) c'è interesse

12.30 ÷ 12.45: Eura/Festo mi chiede se mi interessa avere
le vendite in Province. 60 mila/anno lord + auto + pic d'este
più assicurazioni, + premio annuo di 3 e B mila - 2.5 mila per
contributi auto opendeli. Pi contattere Canizer lunedì
per vedere meraviglia. Il lavoro comincerà a gennaio 87
lavoro a casa, collegamento più PC/modem.

Costo aut 30 mef 5 anni = 6 mila/anno

• benzina 2 mila/anno

• bollo 0,4 c /

• ene. 0,6 c /

4 c / anno

18/11/46

Basso 22no...

B.07: Bono JP. porta un foglio a Giacomo (usa di servizi e macchine su Interleaf (che è un programma di gestione documentale e non di video-scrittura); se fosse capace ed usava WORD lo farebbe lui in 1 minuto.

Travelli:-

Bono comiat e pronto e dimostro che nei miei confronti c'è stata una guerra di religione. Dimostrò che mi ripetere " cose buone e giuste", c'è sempre stata una particolare attenzione indagativa nei miei confronti. In Giappone mi è stato loro un travello per vedere se ero un marxista sessuale al karaoke. In Germania, a Demeldorf/^{Emen} Volpert mi chiese se avevo i preservativi nelle borse di tasca. Mi disse che qualcosa non gli faceva etc.

Indagini:-

In Michelin, per verificare se ero un marxista sessuale, mi hanno accompagnato una volta con le Dco/Off paghe, in archivio istruzione, per vedere se ~~reg~~ regno.

Onorato facilmente e quasi è insospettabile. Faccio tutti degli indagine eccellenti; temo lo lasciano credere che io sono comunista

B.28 Giacomo ha le 17 piedi che vibra e 180 colpi/1" - corsa 10 mm

B.41 " " telefono all'esterno del mio telefono sempre autorisparmio per molti minuti. Pieno alle B.4B. **piccola non vibra 3 Hz...**

La situazione strettissima sembra molto calma, molto strana.

9.00 Pieno tempo utile "le giusto costi", le proprio costi".

18/11/46

Basso incalza

17.00; ~~per~~ Bono JP mi viene e chiedere se ho già fatto un lavoro per le ricambiative VOA. Me lo ha consegnato 2 giorni prima senza dire che era urgente. Adesso non e chiedermi se ho già fatto.

Rovere Piero racconta di avere chiuso un case dopo in favore perché i fatti gli ripavano le macchine. Al mattino non ha più avuto niente. È veramente cattivo; Tutti gli altri ridono e si spaventa (Bono ser-).

DC Micromotors - Minimotor SA 6980 Châbles Switzerland
+41 91 6113100
Fax 9 9 6 110

A900-B-9 Terrain

ΔB391-2017KE Conane Newel e Durbaj 171040

Tajha Robot

Fava

Puyno'

Frumber

5

20/4/16

16.43: piacere usare uole "ficia, Bipicia, Tripicia che sono!...".
 Fencio Fabrizio uole "de 'n seriu!". (d'un bastardo...!)

Mowl 019480000
 R x x x 11

18/4/16

Incontro con Giappone...

15 = 16.50 : incontro con P. Spiller e Shigenori Horie ed il figlio.

- Info su spruettatori DG 3^a; consegnato J2485-073
- Quide poccia: sono sempre gli storni dei feeder tradizionali.
- Tourism laun: dato compl. per verifica del punto dove è inceppato.
- Spiller mi propone per un viaggio in Giappone/Atppon in primavera.

Ma 19/4/16 BDF **de BDF licenza** e'ing. Pano

14 = 16.10 ; colloquio con Osamu delle Fontaine: Volevano le mie
 posizioni e decideranno e mi faranno sapere. Si meravigliano che abbia
 fatto il disarmamento delle mototrope per pulvis, lot, shear,
 plager. Mi reputano una figura interessante. Un figlio è molto
 preoccupato (lavoro 16 mecl./anno).
 Fanno i servo-meccanismi (venti piuste). Usano cerniere e ricevono in
 acciaio. Ho chiesto l'ufficio per conto mio, nessuno, perché da noi è
 un'ossessione.

Ma 20/4/16 FOSTO Torino

de Fosto/TO

9 = 11 colloquio con Pp, Campiani e Enrico. 109 mecl/anno
 4 business centre BCPiani, BC Didetti, BC Flettoni, BC Agnelli
 lavoro su Budget, da rispettare, appiomato mensilmente; ogni volta che si colloquio con
 l'ente centrale e scambiamo dati lavorando da casa. Hanno in tempo reale la
 situazione dei mag. e da un altro senso eliminano il CED Italia. In 2 anni
 avranno solo il mag in Francia e garantiranno la consegna in 3 gg. (Fedens).
 Ufficio per stipendio (per non prendere). I loro venditori vanno da 47 a 70 mecl.
 Shen de progettazione / di vendite.

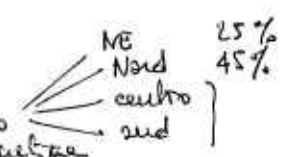

~~...~~
 c'è un venditore per ogni tecnico; Europe: 1 Fosto 109 mecl/anno
 2 DIC 70
 3 Resto 70
 4 altri --

Se Corso puntano a 4 mecl in 2 anni.

21/4/16

8.30: Bono SP da parte e Rovere F.: ho parlato e quelli le e non hanno
 più niente da dire.

Info su Dulciet; 6 centri di ricerca in Israele, Germania, Usa, Israele.
I semi-meccanismi sono riciclati in Usa.

8,50 : Robert dice a Tenore: "Perché con gli ebrei non usavano i forni
a microonde?"

Ve 22/4/96

SAVANA metalli : SS Pedane Siperon 11 - N.123
20090 VIMODRONE (MI) 02 27401212 Fx 27401221
Tifano

Peppinella
- Evoluzioni

011-

- Corina Vite : $\sqrt{95771}$ } Pizzelli Romano } Prof. C. B. Egli

EGLAS Refinum Technology GmbH - Jesteburg

Mannesmann Rexroth Pneumatice GmbH fanno anche nastri trasportatori
Zur Deifel 14 - D-31028 Gronau - 05182 587 0 Fx 05182 587 30

Nel piano di corp. e fusione degli manopole TU3060407 e
 molle e teste TU5380153; fare una rinfrescata generale con sei
 DX485-6-A1 (TG Skelpho)

- Toplici manopole e riprese

		MU	MU + miglior.	fusione	fusione + miglior.	
1	DG 4 3/8"	A2	A5	B2	B5	
2	SF	A3	A6	B3	B6	
3	DG 3"	A4	A7	B4	B7	solo testate
4	TG 3"					

Adesso abbiamo 1 A5 in process per DONG A nell' H12. (manca i migliori).
 cioè 1 pr di ricambio urgente per DONG A.

per evitare un doppio processo di distate, potremo duplicare le A5 in B2
 e poi cambiare il 25 con il 33, il 34 con il 20, il 36 con il 32.

con tutte le modifiche
 del 34

con tutte le modifiche
 del 36



Lu 25/11/16

8.00: Ing. Minicchio edemo nelle repen quarto coste per le fusione del feeder, (nono fatte fatte).

8.25: Bono P.P. ordine di fare il lavoro di appiuntito dalle sette "Z" utilizzando una camera che è già scudate il 30/6/96, che ha già reperiti le ore preventivate consentite. AXXFEED-02 dal 7/11/15 al 30/6/16, ci sono già 2400^h contro le 1500 previste. (cosa faccio?)

omnibus e lavoro e tecnico che sabato hanno spostato e fatto le lampade in ufficio senza dire niente nessuno.

METASTATI GOSVANA 02 27401212 Vinodice (MI) Fax 27401221
Ray, Rodolotti.

Michelo Ni 8.09 1455

Margherita Mg 1.74 650

Margherita Mm 7.30 1245

• Tiziana Ti 4.51 1660

Tiziana Tr 6.45 1868

Percussioni

Alcoflicaprus

Tantalia

può 40.1

può 1
2
3
5

40x100x600 30cm
lanciare con alluminio.

200000/hy

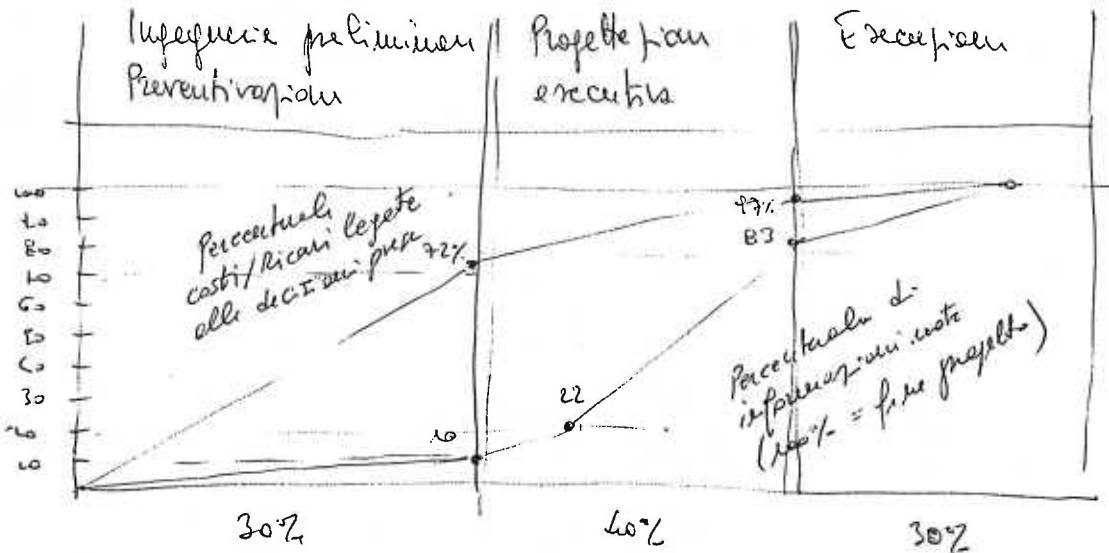

15:44; Loren Piers vuole e pronto Sergio "Sepa le gambe al tuo cavallo e fai il cavallo e dandoti per tua figlia".

16.15; pronto Sergio di e Laura Bruno "Non fare per come tutti vengono escluso ma non venire mai". Lo ripete 2 volte.

Voglio parlare e firmare, può telefonare di lavoro e lei e dirgli che le man' ando e lavoro, quando ci sia anche lui?

È un'idea mi preoccupa molto, parla da una notte in sotto, che non si fa 82 intimida

Mo 26/11/96

Qie ieri mattina l'ambiente era molto freddo, i colleghi molto ubriachi e non c'è più nessuna chiavetta.

Febeto 23/11 abbiamo fatto un'offerta per il femminile (145'200) questo abbiamo guadagnato dell'incidento (tamponamento di Louta Bruno). L'atmosfera è molto fredda e detto Aldo dice "Più nessuna speranza".

Ribe Bruno mi dice "Cominciare di nuovo...". (e comere?...)

MOTORI COMPACTI SIEMENS 1FK6

Bono dice a Giacomo/Feraro "Ti metto la banana dentro la manovella delle macchine così non parte più, ti ripreso il cane..."; minchia...".

SOTTO UTE ↓

- 9.21: Promo Sergio Ute "Tu sei un mostro...!" e lo caute 2 volte.
- 9.10: Tenore ch'è a Bono "Il tuo tempo è scaduto...".

IEP 3121-1 Verbole STE usato per presa mascherello; è le migliori.

non mi aiutano dai problemi...

10.50; Boglietti mi informa di aver chiesto a Bono se si è rimandato di aver chiesto il ristudio del guida peccato. Rimandati avrebbe detto che mi avrebbe parlato con me, ma non lo ha fatto.

Bono non mi avverte dei lavori di fine; credo che si sia lamentato di un così quelmo.

SIEMENS Rotec motor AC motor (IEN November '96, pag. 13)

13.45; l'ing. Borsari è più vero di me e mi ride in faccia, mentre si toglie il cappotto. **Borsari: sfoffe...**

Ieri il sig. Ziliani è venuto a controllare la luminosità degli uffici, e ha fatto accendere tutte le lampade in ufficio, ma non quelle del rep. Elettronico (Serie C. ecc.) Da me ci sono 200 lux, 330 da detto Claudio, 130 da Giacomo. È troppo luminoso.

-13.50; Borsari si. non lavora... e non lavora..

• ROSS-FLEX Europe STBH -

Fluid control srl - via Quint'Eleo, 34 20138 Milano 02 55400101

• VIMOLIS PROPORZIONALI MAE - Cosmotecniche Via Grandi 3 - 20068 Perchiara Bonomeo (TV) 02 51650099 - Fax 51650039

□ Compl. comando e distanze: copercinetto e molla in distate per applic. su guide focia in stiel.

- 1- molla
- 2- copercinetto
- 3- neo

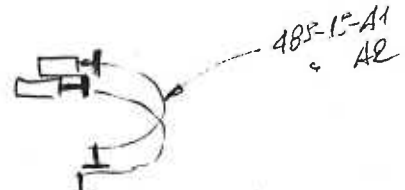

		B2	B3	B4
M 3060407	Volantino e foki	4	2	4
M 6580153	molla e folla	20	10	20
A485-6-11	Copercinetto	4	2	4

Applicare in distate A485-6-15-A1 e A2

510 28/11/96

8:00 VP Video de un mureppio d'encu

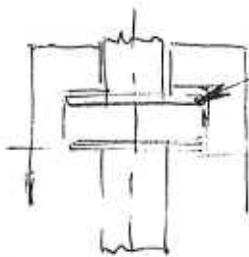
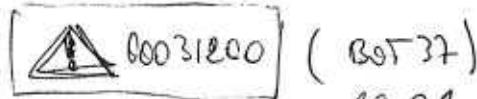

- Rondelle di spollamento #8.0,1 (3 pezzi in distate)
- 2 pezzi 174 x 8 PCIE.
- Topler.

Sabatino
MIO CAD 37

Aurelio Beppi e Cesare: Beppi fa un sopralluogo e regna che tutti i cari non steti ritoccati, il video meteti e spostato sulle servanti

12:20; Amisato Dr. Ferrucci Aldo; Beppi lo ha già evadato.

Stress cant. Sabatino CAD, sparati

8.30; Forno Ruffo canta "Ma sparati un colpo...!"

15.00; " Ridere, Ridere, Ridere, tu felle ridere perché --- " e voca molto alte.

15.38; " Perché fu sei diverso ---! "

15.38; Pullino Domenico dice a Bono Mario "... Con le piere, ogni 3 mani 1 gratis"; Bono Mario risponde "Eli venanti quando c'è quelle a gratis, così respemmo il preservativo."

Ve 29/11/86

7,55; il sempre in ingresso e parcheggio sotterranei e sono, anche se non c'è nessuno che sale. Le code è di 10 macchine, per 1° scende la Fusaro, Bono SP, ecc. **Sobotzki CAD 37** ↓

ieri sera ho telefonato a Felice M. / CISA per avvertirlo del sabotaggio delle stazioni CAD 37. Risponde se ag. su circuiti, chi prende note.

Giocano loro parte con il suo Robert e dice che lo stesso perché è schizofrenico(?) lui ha 50 mila di debiti con il muretto, e 5 mila in banca, e non sa come fare a pagarli.

- VISTORI PROPRIETARI MSE - Comotecnica, Via Grandi 3 - 20060 Peschiera Borromeo (MI) 02 51650059 Fax 51650039

Obiettivo estratto: ingegnere { lo ho scelto MT
Sobran Fosta
3° BDF

Le giraffe continue ad insistere

Bonelli habbeto 

NSK - RHP Italia Spa 20024 Pombasacco Milanese (MI)
Via 20 febbraio 30 - 02 995491 Fax 99025773

Motore Magerborque. 500 Nm e 1800 rpm

- Magerthurst motore lineare corsa 100 ÷ 1870 mm
lunghezza max 30 mt; costo 10 ÷ 120 ky; ripetibilità ± 0,001

Isardi non sa nulla..

~~16/11~~ 11,30; Isardi Amelio attacca Belle Livia sul suo modo di dire con concordato con noi.

Per spiegare le intenzioni in privato, la denuncia non ritratta contro Felice (non per il suo nome). I miei colleghi lo hanno avvertito di stare attenti e un perché sono ---- (?!).

Per racconto di Bono SP e Rimondino sono saltati in seguito alle denunce, e che Felice L. mi ha minacciato dicendomi che avrebbe havvato qualcosa contro di me. Dice di non sapere nulla della denuncia.

per Felice: un pozzo pieno di esami
- Ultimo sabotaggio di giovedì 28/11
- In che cosa consisteva?
- Bravetti o nequiti e Bonarelli
- Bono non mi comunica le richieste dei commercialisti (Bagnoli, Sella, Basso, ...)
- Rimondino non mi parla più, non mi dà feedback di lavoro; meno, che insistendo Bonarelli come capo.

Stinsono L. | carattere
nesso rispetto
non motori piuma
Holger

BOTTERO S.p.A. - Uff. Programmazione VC

Ns rif: C96-110.DOC

Cuneo, 27 novembre 1996

COMUNICAZIONE INTERNA N° 58/96

DA: Uff. Programm.: **Sig. SORGATO**
A: Sig: Basso*, Sig. Isoardi, Ing. Simondi.
P.C. Dott. Volpato

OGGETTO:
MODIFICA DISTINTE BASI
E
AGGIORNAMENTO CODICI SOSTITUIBILI

Avendo riscontrato parecchi casi di Modifiche/Aggiornamenti non segnalati da U.T. a U.P. V.C. si ricorda che la mancata segnalazione determina una ERRATA PROGRAMMAZIONE DEL MATERIALE NECESSARIO CON NOTEVOLE DISCAPITO SULLA PRODUZIONE CHE SI RIPERCUOTE A LIVELLO AZIENDALE.

PER EVITARE QUESTE ANOMALIE L'U.T.:

DEVE SEMPRE SEGNALARE ALL'U.P. V.C.
QUALUNQUE MODIFICA/AGGIORNAMENTO

Questo permette di tenere costantemente aggiornati tutti i codici nel sistema informativo: Aggiornamento impegni, Annullamento ordini, Emissione Ordini ecc....

Con la presente si RICORDA di AVVISARE il Sig. Sorgato nel caso che l'U.T. debba utilizzare le righe 1 - 2 delle note anagrafiche e queste siano "impegnate" da quelle dell'U.P.

La possibilità di utilizzare queste 2 righe è stata AUTORIZZATA dall'Ing. Ghinamo e viene utilizzata da U.P nei casi di necessità.

*** Si prega di trasmettere copia ai propri collaboratori.**
Si ringrazia per la collaborazione

Sorgato S.



2/12/96

Ostanello e subite cessione..!

- 11:00; Ostanello P. mi dice che con me non si mette, che devo cambiare
carter; pe' dimostro che non è così.
- 14:00; Eleuterio e Ostanello i lavori fatti per lui, ed in collaborazione con lui.
Motori Bosch, Loptel, Valvole Proporzionali.
- 17:00; Olmo sta per telefonare del telefono di Limone. Lo guarda, mi guarda,
era e mi dice: "cose vusi dirvi?", hai dato il pio?".
Pe' dice che stavo passando, e non avevo niente di d'zpl.
Riferisco a Bono e Facondi Aldo; "non per far niente".

Hai
dato il pio..?

Me 03/12/16

Stesso uccidervi tutti..

- 8.02; Promo Sergio conta "Non mi uccider...".
- 8.04; Uccidervi tutti me "E... uccidervi tutti voi 5 o 6...".
- GILSCOR; cuscini elettromeccanici

Senno' che...

Ostanello è preoccupato e qualcuno se che voglio uccider me; mi hanno sempre trattato male.

- lei vere faccende Aldo mi ha detto che tutte le volte che ha potuto avere qualcosa di serio ha sapori. Oltreo ha ricevuto un furore di sospirare perché (marzo) ed una multa; non di più perché poi come il rischio di non portarlo in vertice ed eccetto di avere esagerato.

16.6 Bogliam N. mi dice "Tu uccidi un uomo morto!" poi fa molti segni con il dito nel muro, come ad indicare di stare zitto.

Le spera

Faccende Aldo mi dice "E' come se ~~stavo~~ lei in macchina prende qualcuno e quello le si spara alle teste perché è fatto...".

Se lo colloco con la frase di Volpato Gilbert (capo commerciale), "Me io le prendo sotto con le macchine...".

- Belle sei Lino mi conferma che con me si lavora bene.
- Ed Ostanello dico che ho sempre chiesto un affare, non mi lo hanno mai concesso e non mi hanno mai concesso nulla.
- Ad Ostanello chiedo di seguir la via peranchi.

Lavoro bene

11 lug. Promodi entra e lavorare alle 8.10 e non mi saluta.

esempi di collaborazione spente con il reparto:

- For di comunicazione interne sotto ops/plyer
 - Preparazione altri di 15 ster
 - Corsio cuscini Star con Thompson
- ; Promozioni vertice

Le 02/12/16

Maas illumination.. ↓

8.20 Sebato qualcuno ha ristretto l'illumination in tutto l'ufficio Tecnico, e adesso tutti i miei lavori rimangono scuri. La luce è hoppel! Tutti si lamentano. Se elettromeccanica invece hanno spento tutto ed usano le lampade da tavolo.

- MENEL e STUBROSI / Ricevere
- MAGNETIC Ricevere - Motori elettrici speciali e di riserva (albero cavo)
- RETRIBIRE

Mer 4/12/95

9 → 10.30 To/Ouv. per iscrizioni

FESTO

11.15 in Festo per incontro con Conciana

- Offerta 2300; IP 2800 corrisponde a 58'000/anno (per me corrisponde a 55'000)
- E' più trattata fino a 2500, form 2600.

Sono quelle che ha il puntiglio più alto.

+ 200'000 nuovi movimenti opere di ballo, onicofore, beupium.

- L'auto costa 39'000 e viene restata a 2500/anno dello stipendio.. (178.100/anno)

1) • 40'000 → 5 anni = 8 anni/anno = 57'100/anno
 2) • 40'000 → 10 = 4 = 23'550/anno

- 1600 + 400 - 178 + 200 = 3022 auto ogni 5 anni

↓
 auto
 ↑
 aumento
 ↑
 mercato e prezzi

- " + 185 " " = 2907 " " 10 anni

Sio 5/12/96

ricordarsi a Conciana del numero auto/anno e chiedere quindi 2600

ILR Industrial Literature Review - Nov 96

43573 28089/96/1EN

M. V. Girardo
 Bottoro Spe
 via Fenone 32
 12010 Cuneo
 17824

Olmo come sempre... ↓

Fino a fine Novembre '96, Olmo Robert ha lavorato con Pullino Domenico; poi un giorno ha avvertito Bagnoli Nino che Olmo stava dimettendo. Ha fatto qualcosa perché Olmo odino lavori con Pellegrino Elia. (me contasse e dimise).

- Belle Lino mi avverte che qualcuno gli sta dando fastidio perché lavora con me.
- Ho la macchina pronta (ma mi dai chi è). è nervoso!
- le caviatte
- Ottengo tutto quello che voglio
- Non porto la parte (le portavo ma per lavoro cominciavo a riprendere a macchina)
- Ho sempre fatto scelte professionali
- Bossaulli pleauds mi dice "me meglio è procuratore legale e ogni tanto faccio dei giri e delle dete e sportate per far passare una cosa per l'altra".

Mi alza ceano ↓

Pellegrino Elia e Basso Piliato mi attaccano per un trattamento di autodifesa dura su gr. più in faccia; gli dimostro che è uterina. (Poctou, lupina)

14:52; Ferris Fabrizio telefona senza parlare, mentre io parlo con colliando Fusio per mettere più di colpo. Sembra che voglia che io si metta la mia voce nelle corvette.

Trullo al telefono?

9:43; Sono da Belle Lino e parlo di lavoro. Pullino D. davanti a me alza il telefono, fa un numero, esce parla e sento che mette più la fette quando io ho finito di parlare.

IRISH plain bottles Co.
 South bank road
 Ringsend DUBLIN 4
 Republic of Ireland

- 1) SFT 121 580
- 2) TFD 81 810
- 3) Ferro tubch. 25000
- 4) EGD+EPS 99325
- 5) Nadin 812705

6) Stakor Reissue 15250
 H Cross C. 13015

UK
 Sterling
 pounds

Il vostro sfotte...!

VEN 6/12/16

- 8.13 Olmo dorme
- 8.15 " " dorme

8.08 presso Sergio urla "Ciaccescu..." rivolto a me

CERTU = gay

- Martedì sera estraneo parlato e fraumi. Tutte le cose che mi succedono ultimamente ed' anche prima, sono configurabili come reati, violenze private, minacce, ecc...
- le cause principali sono il fatto che il mio nome è scritto in 8 burelletti, e le cose più dei festidi.

Martinez

- lei si licenzia e poi si fa cause per i burelletti (Volpato & Frank)
- Volpato si fa notare per 4 anni e poi le scorie (Dutto Franco)
- Troveremo qualcuno anche a lei, mica sono tutti belli e bravi e intelligenti come lei (Shinano Leonardo)
- lo sono un tipo molto vendicativo (Shinano Leonardo)

Dopo il fatto delle denunce Shinano ha perito Limondi Carlo (lug. capo d'ufficio) e Bono P. Pico (capo ufficio) per incompetenza. Ho affidato loro l'uff. Borzicelli & Claudio, sempre fatti partecipare alle riunioni del candidato.

- Il R.P. Faconda in pena per lui nelle pedonazioni, e quindi, anche se non era responsabile del personale, sapere dei fatti succesi e quindi poterne intervenire Shinano non ha voluto dare un affido.

8:45; Faconda mi conosce; fa vedo via e Shinano dispiace, ma non mi dà niente. Taccio le mie proposte; non sono io l'opende; loro mi devono tutelare, e chi se non ci sono riusciti almeno a loro ragioni.

Faconda: No

- L'ufficio mio le responsabilità: chiaro/chiello.
- lo st'presso il fatto che è stato lui a dirmi di cercarmi un altro posto
- Shinano mi chiesto e Bono SP da un mio eventuale aiuto per faro in Cometto.
- " " poteva con Faconda.
- Per l'ufficio non se ne può
- le responsabilità e quelli vedere con Bono e Limondi
- Bono mi dice che devo decidere in 4/5 giorni. (perché?)
- Per l'ufficio decide Shinano, per le responsabilità decide Limondi. (?) lunedì.
- per dico che Belle è nervoso; qualcuno lo assiste e per fa le battute su di me. mi racconta che siccome lo aveva pagato d'andogli che prima si lamentare del suo lavoro. Si erano litigati e siccome avere confinato che lo aveva fatto per vendicarsi di primo. (!!?)

14.00; Rovere Flavio pare vicino a Belle. Lino e gli dice "Tu non parli?"; "Per qualcuno ha parlato."

15.05; Giuliano Domenico mi pare vicino a lui "E curarti per queste cose?".

12.30; Dutto Claudio davanti a me sbaglia e tiemman e lancia cadere se tiene il badge, e fa fatica a riprenderlo. (!?) **Olmo dorme**

(14.15: Olmo Roberto dorme davanti al CAD di Franco e mi (lo guarda per 30 secondi.)

15,58: piccolo travi e Romo Flavo, telefonata del telefono di Loren e Fencio Fabrizio
e 4 ut di distanza. (da 740 e 636)

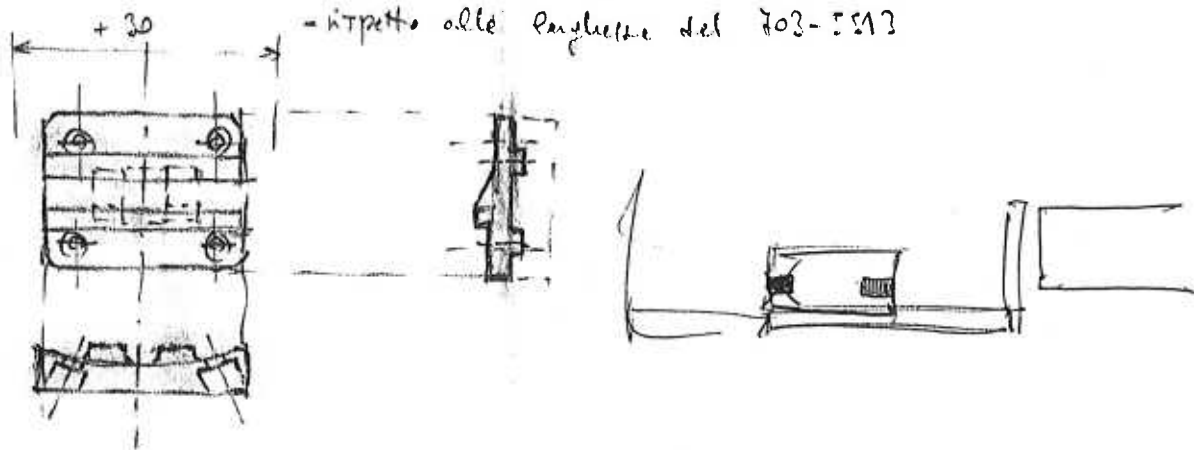

- motor BRAS : AX585-8-AM
- impianto elettrico : 8345-16-12
- rondelli in etilene / forma rossa adpress.

- Affioramenti mechl. VETRI che non spistete in MM; job distributor;
- invern anche la rondelli in forma adpress. 8395-15-12
" " 13

□ POSITIONING TABLE (suored)

Aerotech GmbH Neumeyerstrasse 20, 90411 Neure Nuremberg, Germany
+49 911 521031
" " 5215235

□ DATASYSTEM leader in Maintenance Software
Datstream Systems, Telford Road, Handsworth
Basingstoke, Hampshire UK RG21 6XZ
UK office 01256 332900
Fax " 330888

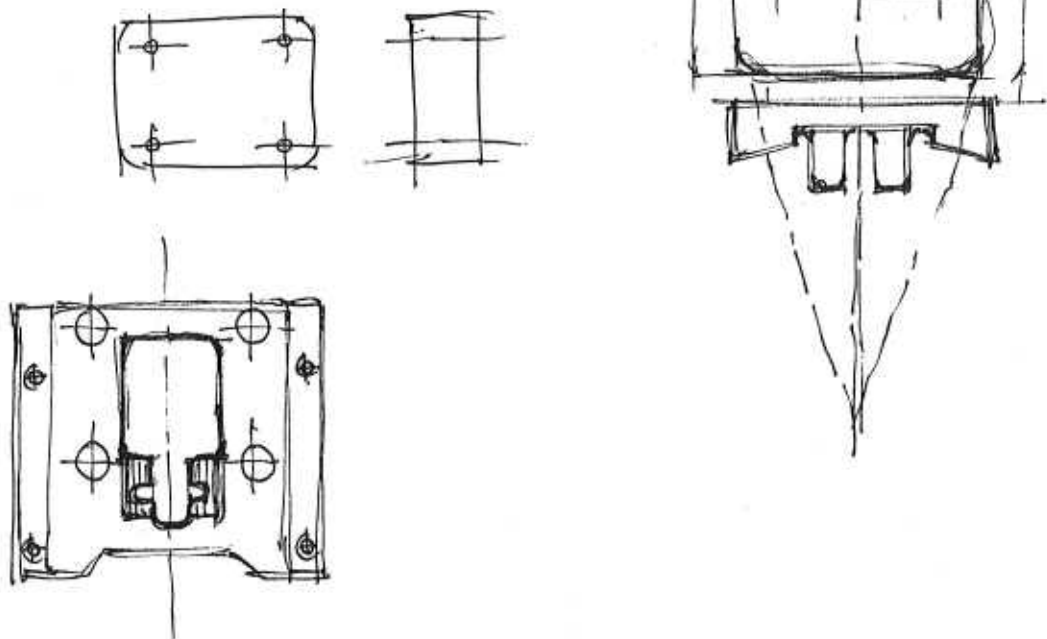

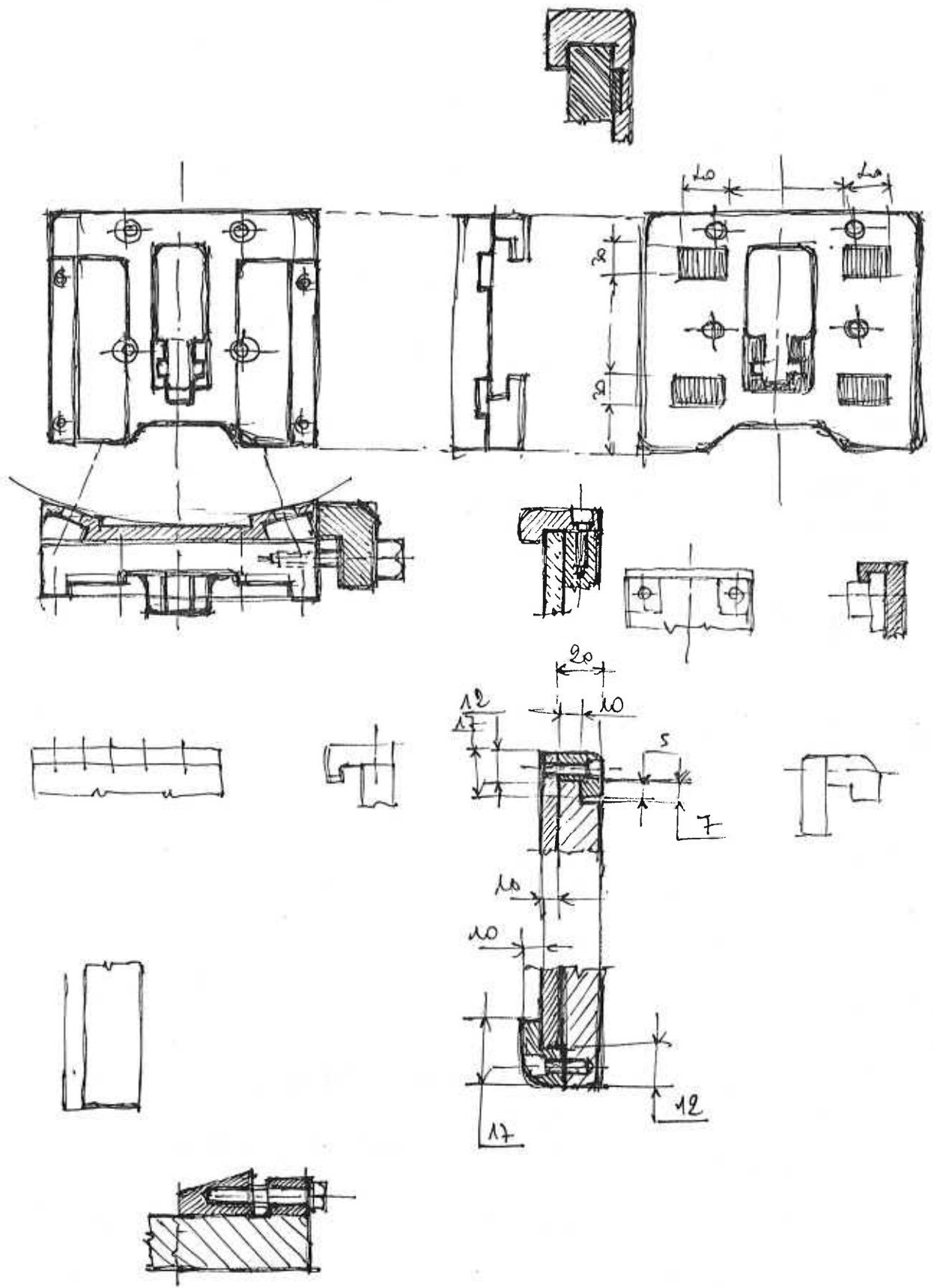

12/16

mi risponde di no, che chiamano non mi vuole dar nulla se vedo no.
- da di fare della proposta.

cosa chiedo

- 1) Ufficio personale
- 2) Mansioni chiare e definite
- 3) Impiego ed equità dopo 5 anni che è fermo.

Mi dia di chiedere ai responsabili dell'ufficio.

Riferire a Bono; non c'è Rimondi, chiamano non ha tempo fisso e lunedì.

Avrebbe lancia e da la mia disponibilità per le sue proposte se vedo mattina.

Dom 9/12/16

No PETIO

- Bono mi dice che elle di nessuno una riunione con chiamano L.

Mi di chiamano non è bene; Avrebbe lancia sulla segreteria che sono sempre per il SI.

- ha rinfacciato in festa per il connection che manca, mi dice che hanno scelto un altro e che decidono domani!

- Ritorno da casa del lavoro, ha già parlato con me.

21:30; mi chiama per dire che l'anteposto ha 4 anni di esperienza, che sono troppo preparato per le mansioni che danno rispetto, che l'altro proviene di STAF e conosce il 70% del mercato, i venditori, vuole un suo stipendio.

- gli dico che volere trovare tre persone normali, che non ce lo faccio più, che sono cattivi e maledici, che l'ho sempre detto bisognava avere la laurea e non mi avrebbero toccato.

- che mi difendo con il lavoro fatto e con quello da fare.

- Mi dice che sono contattato di Lavina, Pneumoculture, Melanore Espace/ASTI.

- che in festa mi vede bene come key account; o come addetto all'UT, dove c'è una ragazza che non lavora bene (che fa le cose per il cliente e non per il venditore)

- gli dico che sono davanti e una moglie che piange perché ci faremmo matrimonio.

- Non mi dice che la cosa sono andate male di quando ha cominciato banca.

Dietro di Rimini e Bergamo.

Mer 10/12/16

REXROTH Spa, Via G. Di Vittorio 1, Leo 63 Circonvia S/N (Ritorno)

02 923651 Fax 92101751/2

OSTROTECMEC (ITAE) Via Franc'3, Leo 63. Perche' Bonomo (71) 02 51650059
Fax 51650079

8:30; Pronto lungo volte " meglio prevenire che curare!"

colloquio con Rimondi: non sa da Francesco

11:30 = 12:30; Colloquio con Ing. Rimondi. Bono: non in mutua

- Perché non mi hanno tutelato? **vuole da vede vie..**

- È Rimondi che ha fatto neppure le vendite (da Rimondi?)

- Franceschi che mi rinfaccia (ha qualche penitenza di scontare) **Franceschi..**

- Rimondi non sapeva delle proposte di Francesco che mi si andava, e neanche Bono; ho chiesto loro di chiarire in fretta.

- Chiedo perché non mi hanno tutelato in questi anni; non mi rispondono.

- Qualcuno (Piero, Ferruccio, Bovero?) sta compiendo le reti e Belle che ha cominciato e lavorato con me. È molto nervoso. Gli dico di dire con Bono e chi è. Non vuole parlare.

Dimo Francesco e Rimondi e Bono. Si è in contatto Francesco con avere fatto rimando e parlare tra Piero e Belle, solo per ripicca.

la risposta ai miei 3 punti è:

- Ufficio no
- Maurizio, sempre ricerca e sviluppo, sempre il nome dei brevetti, collaborazione con Ing. Borzelli che è il capo. (Voluto di Giacomo L.)
- Stipendio no; edemo il mio livello e stipendio è pari a quello di Pellegrino, Simonds, Borzelli; una volta mi più alto, edemo è fatto di 4 anni (della decurtazione), e sono sceso a livelli molto bassi. **Interessante!**
- Responsabilità: Perché Chiapale per 4 anni non mi ha fatto parlare con Ferrari/Loctite?
 - Franceschi fino a dire che stavo parlando la puntatura in Off. Tecuro?
 - mai nessuno è intervenuto?
 Io ho sempre avvertito quando succedevano gli incidenti.
- Bono non ha mai interrotto e proiettato a nessuno, stare chiuso nel suo ufficio e pensare alle nolle.
- Più decide come comportarsi in ufficio e chi tiene il conto di chi porta le porte (io le ho sempre portate fino a quando hanno cominciato a riparmi le macchine).
- Belle dice che non mi vogliono perché ho le cravatte, le macchine grasse, lavoro molto, ecc...

Bono mi dice è così, e non ti piace la porta è pubblica **Bono S.P. in bestia!**
(S'imbastolisce) **La porta è quella..**

13,00; Telefoni e MT, Bollani mi conferma il volo per il 17/12 alla Fido de Torino ritorno Me 18 al mattino; mi viene biglietto con DHE e mi rimborsa spese per spost. Hotel e pranzo e loro carte.

1730; Ceno Galliano ma è sempre accapato

Simonds mi ha detto che Borzelli è stato meno lì per alcune ragioni al di fuori della mia persona.

- Ho capito che per Elisavinda non sono diplomatico perché Orsabella si è lamentata. Ho ho dimostrato che aveva sempre lavorato per lui.
- Io ho capito.
- Ho meno Borzelli al mio posto perché io non sono diplomatico.
- Io ho sempre difeso Simonds, Volpato e Giacomo ed edemo mi trattano così?
- Mettetevi d'accordo

che anerkie

Me 10/12/96

21,15 circa; riceviamo ~~una~~ una telefonata, a casa; dico volte "pronto" e poi nessuno risponde e mettiamo giù.

Telef. mute a casa...

Me 11/12/96 (16:00)

Proso Luigi canta "che ti piace o no' resti qui") **sono cant..**

Chiedo a Belle Lino di dirmi perché non stanno tagliando fuori, non mi se dia ^{una} perché dicono me gli dicono che deve fare così. Se mi eniamo al mio posto Proso continuerà e cantare ex e sapere ragioni in modo possiede.

Proso da l'impressione di uno che sa e che non dice per cattiverie; è uno shouzo. dicono che ho sempre le cravatte, porto più le porte, ~~ma~~ mi faccio gli affari miei.

15.40; Ritorno in ufficio dopo essere stato in ufficio con Bollani e Dutto Aldo, e trovo che qualcuno ha stappato il disegno che avevo attaccato all'armadio. Bono non ha visto un **mi stappano un disegno..**

19.00: Aurelio Galliano: gli dico che le risposte e ho su tutti i fronti; però qualcuno lui.
" Gianni: avvertire Valerio (in ufficio e se chi fosse una brutte fine.

16.10:

Sio 12/12/96

1430 Dutto Aldo: chime quant' disegno donna ancora fare.

11.00 Belle Lino: si era lamentato che Proso Luigi non gli rifeceva e lavorare; Bono lo aveva ripreso.

Ve 13/12/96

Parlato con Belle Lino; mi ha detto che favoro bene, ho parlato bene di lei con Bono, abbiamo quasi finito i lavori di finitura.

Stare con la casa Botton, ci vogliono 7 persone di noi

Ed 12/12/96 **Situa. con Valerio Armando/UIL**

11,30 = 13 Armando Valerio /UIL mi dice di capire chi è contro e chi è con me.

Non vede che le domande abbia restituito queste 2 frasi.

Ho toccat interni economici (U. Acquarè)

- Off. Commerciali (Dutto F., Volpati S. per Boscà)
 - " " progettazione (Rizzu C., figlio del padrone)
 - " CED e Vi Piana per CAD (Guglielmo, Alouzi, Berti)
 - La decisione conca per 3/4 anni e poi lo rivediamo (Dutto F., ripartendo fuori di Volpati)
 - Troviamo anche qualcuno a lei (Ghiannini)
 - Deve pagare una peritozza... (Francischi)
 - Me io le prendo tutto con la macchina (Volpati)
 - Finni per ip mutuo e poi... (Simone C.)
 - Non è mai stato responsabile sull'uso D.
 - lei si licenzia e poi ci fa cause per i mutui. (Volpati S.)
- lui consiglia di fare
incontri con la pranchia

Lu 16/12/96

LINEAR EURO MOTOR Smorad Europe BV Wellresweg 17 5554 HA
Valkenswaard - The Netherlands +31-40-2089238
Fx " " 2046862

CONTROL TECHNIQUES DRIVES LTD - Unit 79 Mochdre Industrial Estate
Newtown - Powys SY16 4LE, UK +44 1686 612300
Fx " " 612800

SME OU 740894
+47038 Fax

FESD OU 6967157
6960309 Fax

preziosi

VEP 3121 Ø 3/8 13mm² 900€ / 6,5 bar
" 3141 Ø 1/2

MPPE 3 1/4 600 B 1900€ / 6 bar
" 4/2 " " 6300€ / 6 bar

ports

VEP 3141 Ø 1/2 25mm²

MPYE 5 3/8 010 B 2000€ / 6 bar

preziosi
200 ports/anno x 5 anni
+50 " " e upgrade

ports
800 ports/anno x 5 anni
2500 " " e upgrade

fornitura eventuale dei componenti ricambi / interni, esclusa la parte di cantiere

Ve 13/12/46

10.05; Ferraro Ferraro telefonò a Roven Florio per dirgli di andare a prendere
il caffè. (del 686 e 719)

Pio 19/12/16

- 11:00 ; Parlo con Belle Lino, tutto è più tranquillo, e più nessuno fa battute stupide
- Basso S.P. per la 1ª volta: 2. interruzione come risposta e Kamoye per il problema sulla fornice.

Litigio..

(Dal mattina Belle Lino, via-capa riparte V. corso 2 Epa con il sospetto perché hanno impagato 2 ore e consegnati 2 cuscini e Fautino Robert.

- Contattare e seguire fessoni per 485-495
- Segret Fax Kamoye per manutenzione in tensione laue 485-
- Visto con Belle Lino per attacco braccia in fessura
- Comunicazione da Nordel P.B. per cablaggio momento in Vetriz/Pescia.

19/12/16
ref. mq. 9600 W029
Hoei Corporation



- Servizio offerte FESIO N: 96/3802 rif. DCS 14521

200	MPPE	3 1/4	6010 B	534112	£
750	"	1/2	"	651355	"
800	MPYE	5 3/8	010 B	486000	"

Contattati Enrici: 011 6967157

Segreto Ditta Aldo per finire completamente guida focale di fessura

- Visto con Belle Lino per risposta Kamoye; spiegare che devono pulire bene il gruppo dopo averlo montato.

(Clienti per 4 anni mi ha impedito di parlare con il fornitore Lochite (Sottile fessura); l'ho contattato id per puro caso. **Uff. acquisti impedito...**

(Venerdì scorso ha perso DRG ed il disegno J4495-086 che aveva disegnato
- Basi non è usata e vengono manchi gli auto 1 e auto 2.

Spenti 2 mie: disegni di CAD

MOTORI LINEARI

Fax Semotecnica V.le Lombarda 20 - 20095 Cinisello Balsamo 02 66401010
del 7/10/14 - Rp. SIMONA V.; c.c. Verde e Melfanti
offerte 1063/14

- Motore aerea LFBS2 W 870000
- Alimentatore DRG PS 400/11 2x280 VAC, 560 VDC OUTPUT

BRAVET RICCARDI & Co.

20129 Milano - via M. Melloni, 32

disordine
LTC 42CrMo4 - trattata fosfora, profond. 0,35, 700 HV ∇
18MnCrMo5 case./Tempe \rightarrow 1-1,2 60-62 HRC ∇

importante

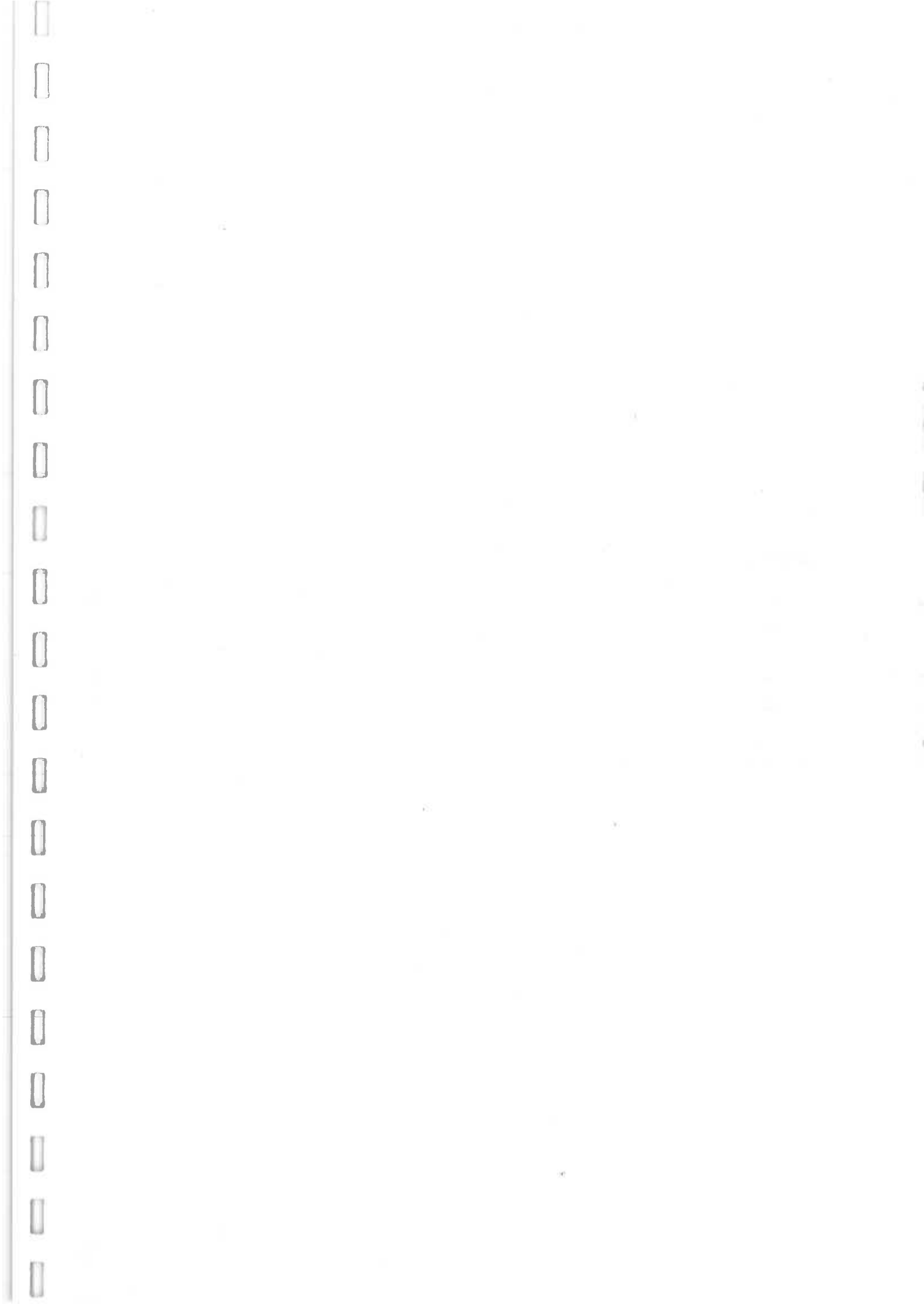

Me 17/12/96

- Visite MT in Soudan:
- < Anthony Cole
- Lance Miller
- Shanon

Belle Livo:
"Nessuno ti è amico"

Ven 20/12/96

Belle Livo: nessuno mi è amico, ma e lui sembra contento se mi dono molti soldi per andare via.

Volpato Piesato, capo Veho Euro: gli divide di gran la fittata e mio favore perché ho ragione, ho lavorato troppo, non ho soldi di colpa. Mi hanno promesso e non hanno mantenuto. (Shinano, ~~to~~ Diamond): c'è troppa tensione in ufficio; chiedo l'ufficio mi perché mi lo merito. Contatti con Uff Request e Ostacolo. Shinano non mi vuole? Per far qualcosa per cui dipende da lui. In l'ufficio c'è un capufficio (Beno) e un dirigente (Diamond).

Volpato

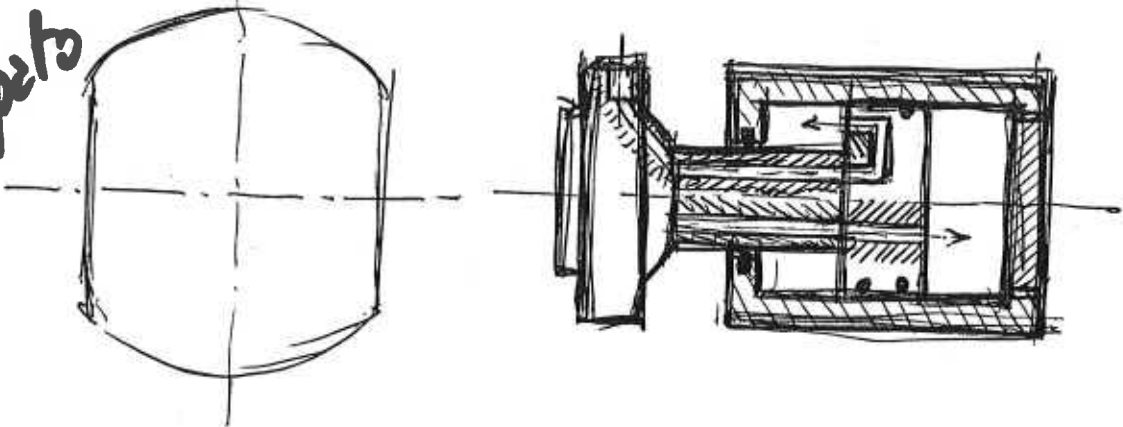

- processo di leg. Rimondi: prima per il brutto } chiede di ribaltarla
- " " " " Ghinamo per tempi e metodi. } fittato.
- Ruolo di leg. Bonelli: nonostante le espressioni di Rimondi, ed è stato
volontario facendo lavori di cantiere e non di R&D, e ricorda lui è distribuito
- Riconoscimento della struttura come processo di leg. Ghinamo il 5/10/96
- Stipendio che non essere di 3/4 anni. (Perché?)
- Avanzamenti di carriera.
- Lei può fare qualcosa per i suoi (vendite) report; gli racconto di Ostanello.
- Ho capito perché Ghinamo mi ha detto che non sono diplomatica (cosa STAR)

Colloquio con Volpato Siberto, capo vendite..

- Fieri di Ghinamo: **Ghinamo è meglio..** ✓
"Sei la qualcosa per le feste" quanto mi sono iscritto alle ISS.
"Faccio B con i meridionali più il settore elettrico..."
(non ero in ritardo con il lavoro hiale, con un partner)

"Troveremo qualcosa anche a lei".

"Sei è uno che mi manda e fondo nella con".

Domande...
Un verbo

Cosa penso e pensato..

 ✓

- Anzitutto, non vengono
- facendo molte ore,
- Ho accettato le sfide sulle mie pelle; ora i miei anni di anni per me di
teste, sono molto brillante; i colleghi mi hanno sempre osteggiati.
- Belle "Io sono uno che ha le macchine grane, ben vestito, non divido le
pelle con i colleghi, non faccio le feste (le ho portate fino a quando
mi hanno ripreso le macchine).
- I commercianti mi hanno sempre sfittato; (i miei superiori erano
corrupti.)
- Rimondi e Basso non mi hanno mai informato nei reclami clienti.
- "Le cercate in tutti i modi di far mettere in cattiva luce il mio operato."
(Vehi, SKF, ...)
- Per ora molto protetto la nostra gente per carriera
- Importazioni delle mie macchine (volvo la laurea)
- Lavoro in molti luoghi
- 3° persona i
- Basso mi controlla

